

# Inspiron 23



## Servicehåndbok

Datamaskinmodell: Inspiron 2350  
Forskriftmessig modell: W07C  
Forskriftmessig type: W07C002



# Merknader, forholdsregler og advarsler

---

-  **MERK:** En MERKNAD angir viktig informasjon som hjelper deg med å bruke datamaskinen bedre.
  -  **FORSIKTIG:** En FORHOLDSREGEL angir enten potensiell fare for maskinvaren eller for tap av data og forteller hvordan du kan unngå problemet.
  -  **ADVARSEL:** En ADVARSEL angir potensiell fare for skade på eiendom, personskade eller død.
- 

**Copyright © 2014 Dell Inc. Med enerett.** Dette produktet er beskyttet av amerikanske og internasjonale lover og regler om copyright og intellektuell eiendom. Dell™ og Dell-logoen er varemerker som tilhører Dell Inc. i USA og/eller andre jurisdiksjoner. Alle andre merker og navn som er nevnt i dette dokumentet kan være varemerker som eies av deres respektive bedrifter.

# Innholdsfortegnelse

<b>Gjør følgende før du foretar arbeid inne i datamaskinen:</b> .....	<b>10</b>
Før du begynner .....	10
Sikkerhetsanvisninger.....	10
Anbefalte verktøy.....	11
<b>Etter at du har arbeidet inne i datamaskinen.....</b>	<b>13</b>
<b>Teknisk oversikt.....</b>	<b>14</b>
Innsiden av maskinen.....	14
Databaserte komponenter.....	15
Skjermpanel med stativenhet.....	16
Hovedkortkomponenter .....	17
<b>Fjerne minnemodul(er).....</b>	<b>18</b>
Fremgangsmåte.....	18
<b>Sette på plass minnemodul(er).....</b>	<b>20</b>
Fremgangsmåte.....	20
<b>Ta av bunndekselet.....</b>	<b>22</b>
Fremgangsmåte.....	22
<b>Sette på bunndekselet.....</b>	<b>24</b>
Fremgangsmåte.....	24
<b>Fjerne datamaskinsokkelen.....</b>	<b>25</b>
Før jobben.....	25
Fremgangsmåte.....	25

<b>Sette på plass datamaskinsokkelen.....</b>	<b>28</b>
Fremgangsmåte.....	28
Etter jobben.....	28
<b>Ta ut harddisken.....</b>	<b>29</b>
Før jobben.....	29
Fremgangsmåte.....	29
<b>Sette inn harddisken.....</b>	<b>32</b>
Fremgangsmåte.....	32
Etter jobben.....	32
<b>Ta ut trådløskortet.....</b>	<b>33</b>
Før jobben.....	33
Fremgangsmåte.....	33
<b>Sette inn trådløskortet.....</b>	<b>35</b>
Fremgangsmåte.....	35
Etter jobben.....	35
<b>Ta ut mSATA-kortet.....</b>	<b>36</b>
Før jobben.....	36
Fremgangsmåte.....	36
<b>Sette inn mSATA-kortet.....</b>	<b>38</b>
Fremgangsmåte.....	38
Etter jobben.....	39
<b>Ta av høyttalerne.....</b>	<b>40</b>
Før jobben.....	40
Fremgangsmåte .....	40

<b>Sette inn høytalerne.....</b>	<b>42</b>
Fremgangsmåte .....	42
Etter jobben.....	42
<b>Fjerne USB-kortet.....</b>	<b>43</b>
Før jobben.....	43
Fremgangsmåte.....	43
<b>Sette inn USB-kortet.....</b>	<b>45</b>
Fremgangsmåte.....	45
Etter jobben.....	45
<b>Ta ut klokkebatteriet.....</b>	<b>46</b>
Før jobben.....	46
Fremgangsmåte.....	46
<b>Sette inn klokkebatteriet.....</b>	<b>48</b>
Fremgangsmåte.....	48
Etter jobben.....	48
<b>Ta ut viften.....</b>	<b>49</b>
Før jobben.....	49
Fremgangsmåte.....	50
<b>Sette inn viften.....</b>	<b>52</b>
Fremgangsmåte.....	52
Etter jobben.....	52
<b>Ta av varmeavlederen.....</b>	<b>53</b>
Før jobben.....	53
Fremgangsmåte.....	54

<b>Sette inn varmeavlederen.....</b>	<b>56</b>
Fremgangsmåte.....	56
Etter jobben.....	56
<b>Ta ut prosessoren.....</b>	<b>57</b>
Før jobben.....	57
Fremgangsmåte.....	57
<b>Sette inn prosessoren.....</b>	<b>59</b>
Fremgangsmåte.....	59
Etter jobben.....	60
<b>Ta ut hovedkortet.....</b>	<b>61</b>
Før jobben.....	61
Fremgangsmåte.....	61
<b>Sette inn hovedkortet.....</b>	<b>63</b>
Fremgangsmåte.....	63
Etter jobben.....	63
<b>Ta av bakdekselet.....</b>	<b>64</b>
Før jobben.....	64
Fremgangsmåte.....	64
<b>Sette på bakdekselet.....</b>	<b>65</b>
Fremgangsmåte.....	65
Etter jobben.....	65
<b>Fjerne kameraet.....</b>	<b>66</b>
Før jobben.....	66
Fremgangsmåte.....	67

<b>Sette inn kameraet.....</b>	<b>69</b>
Fremgangsmåte.....	69
Etter jobben.....	69
<b>Ta ut mikrofonen.....</b>	<b>70</b>
Før jobben.....	70
Fremgangsmåte.....	70
<b>Sette inn mikrofonen.....</b>	<b>72</b>
Fremgangsmåte.....	72
Etter jobben.....	72
<b>Ta ut omformerkortet.....</b>	<b>73</b>
Før jobben.....	73
Fremgangsmåte.....	73
<b>Sette inn omformerkortet.....</b>	<b>75</b>
Fremgangsmåte.....	75
Etter jobben.....	75
<b>Ta ut strømknappmodulen.....</b>	<b>76</b>
Før jobben.....	76
Fremgangsmåte.....	76
<b>Sette inn strømknappmodulen.....</b>	<b>78</b>
Fremgangsmåte.....	78
Etter jobben.....	78
<b>Fjerne stativenheten.....</b>	<b>79</b>
Før jobben.....	79
Fremgangsmåte.....	79

<b>Sette på plass stativenheten.....</b>	<b>84</b>
Fremgangsmåte.....	84
Etter jobben.....	84
<b>Ta av skjermpanelet.....</b>	<b>86</b>
Før jobben.....	86
Fremgangsmåte.....	86
<b>Sette på skjermpanelet.....</b>	<b>90</b>
Fremgangsmåte.....	90
Etter jobben.....	90
<b>Fjerne kontrollknappkortet.....</b>	<b>91</b>
Før jobben.....	91
Fremgangsmåte.....	91
<b>Sette inn kontrollknappkortet.....</b>	<b>93</b>
Fremgangsmåte.....	93
Etter jobben.....	93
<b>Alternativer i System Setup (Systemoppsett).....</b>	<b>94</b>
Oversikt .....	100
Starte systemoppsettet .....	100
<b>Slette glemte passord.....</b>	<b>101</b>
<b>Slette CMOS-innstillinger.....</b>	<b>102</b>
<b>Skjerminnstillingskontroller.....</b>	<b>103</b>
<b>Flash-oppdatere BIOS.....</b>	<b>106</b>



<b>Få hjelp og kontakte Dell.....</b>	<b>107</b>
Selvhjelpsressurer.....	107
Kontakte Dell.....	107

# Gjør følgende før du foretar arbeid inne i datamaskinen:

---

 **FORSIKTIG:** For å unngå å skade komponenter og kort må du holde dem i kantene og unngå å berøre pinner og kontakter.

 **MERK:** Bildene i dette dokumentet kan avvike fra datamaskinen din, og dette avhenger av konfigurasjonen du har bestilt.

## Før du begynner

- 1 Lagre og lukk alle åpne filer og avslutt alle åpne programmer.
- 2 Slå av datamaskinen.
  - Windows 8.1: På **Start**-skjermen klikk på eller ta hurtig på strømikonet  → **Slå av**.
  - Windows 7: Klikk eller ta hurtig på **Start** → **Shut down (Slå av)**.

 **MERK:** Hvis du bruker et annet operativsystem, må du se dokumentasjonen til operativsystemet for å finne instruksjoner for hvordan du avslutter og slår av.









- 3 Koble datamaskinen og alt tilkoblet utstyr fra strømuttakene.
- 4 Koble fra alle kabler som telefonkabler, nettverkskabler, osv. fra datamaskinen.
- 5 koble fra alle tilkoblede enheter og perifert utstyr som tastatur, mus, skjerm, osv. fra datamaskinen.
- 6 Fjern eventuelle minnekort og optiske plater fra datamaskinen.
- 7 Når alt er koblet fra, trykker du på og holder inne strømknappen i ca. fem sekunder for å jorde hovedkortet.

 **FORSIKTIG:** Sett datamaskinen på et plant, mykt og rent underlag for å unngå riper i skjermen.

- 8 Plasser datamaskinen vendt nedover.

## Sikkerhetsanvisninger

Følg disse retningslinjene for sikkerhet for å verne om din egen sikkerhet og beskytte datamaskinen mot mulig skade.

-  **ADVARSEL:** Før du gjør noe arbeid inne i datamaskinen, må du lese sikkerhetsinformasjonen som fulgte med datamaskinen. Se mer informasjon om gode arbeidsvaner på hjemmesiden for overholdelse av forskrifter på [dell.com/regulatory\\_compliance](http://dell.com/regulatory_compliance).
-  **ADVARSEL:** Koble fra alle strømkilder før du åpner datamaskindekselet eller paneler. Når du er ferdig med arbeidet inni datamaskinen, setter du plass alle deksler, paneler og skruer før du kobler til strømkilden.
-  **FORSIKTIG:** Sørg for at arbeidsflaten er plan og ren slik at du ikke skader datamaskinen.
-  **FORSIKTIG:** For å unngå å skade komponenter og kort må du holde dem i kantene og unngå å berøre pinner og kontakter.
-  **FORSIKTIG:** Det er bare sertifiserte serviceteknikere som er autorisert til å ta av datamaskindekslet og få tilgang til de innvendige komponentene i datamaskinen. Se sikkerhetsinstruksjonene hvis du trenger fullstendig informasjon om forholdsregler for sikkerhet, utføring av arbeid inne i datamaskinen og beskyttelse mot elektrostatisk utladning.
-  **FORSIKTIG:** Før du berører noe inne i datamaskinen bør du jorde deg selv ved å berøre en ulakkeret metallflate, f.eks metallet på baksiden av datamaskinen. Mens du arbeider bør du ved jevne mellomrom berøre en ulakkeret metallflate for å utlade statisk elektrisitet som kan skade de interne komponentene.
-  **FORSIKTIG:** Når du kobler fra en kabel, må du trekke i kontakten eller uttrekkstappen, ikke i selve kablet. Enkelte kabler har kontakter med sperretapper. Når du kobler fra kabler, må du trekke dem rett og jevnt ut for å unngå å bøye kontaktpinnene. Når du skal koble til kabler, må du først kontrollere at begge kontaktene er riktig orientert og innrettet.
-  **FORSIKTIG:** Når du skal koble fra en nettverkskabel, må du først koble kablet fra datamaskinen og deretter fra nettverksenheten.
-  **FORSIKTIG:** Trykk inn og løs ut eventuelle kort fra mediekortleseren.

## Anbefalte verktøy

Veiledningene i dette dokumentet kan kreve at du bruker følgende verktøy:

- Stjerneskrudjern

- Senkskrujern
- Plastspiss

# Etter at du har arbeidet inne i datamaskinen

---

 **FORSIKTIG:** Hvis du lar løse skruer ligge igjen inne i datamaskinen din, kan dette skade datamaskinen slik at den ikke fungerer.

- 1 Skru inn alle skruer og påse at det ikke er noen løse skruer inne i datamaskinen.
- 2 Koble til alle eksterne enheter, perifert utstyr og kabler som ble koblet fra under arbeid med datamaskinen.
- 3 Sett inn alle mediekort, plater og andre deler som ble fjernet under arbeid med datamaskinen.
- 4 Koble til datamaskinen og alle tilkoblede enheter i strømuttakene.
- 5 Slå på datamaskinen.

# Teknisk oversikt

---



**ADVARSEL:** Før du gjør noe arbeid inne i datamaskinen, må du lese sikkerhetsinformasjon som fulgte med datamaskinen, og følge trinnene i [Før du gjør noe arbeid jobber inne i datamaskinen](#). Etter at du har gjort noe arbeid inne i datamaskinen skal du følge instruksjonene i [Etter at du har gjort noe arbeid inne i datamaskinen](#). Se mer informasjon om gode arbeidsvaner på hjemmesiden for overholdelse av forskrifter på [dell.com/regulatory\\_compliance](http://dell.com/regulatory_compliance).

## Innsiden av maskinen

Dette kapitlet inneholder en liste med komponenter på datamaskinsokkelen og skjermpanelet.

## Databaserte komponenter

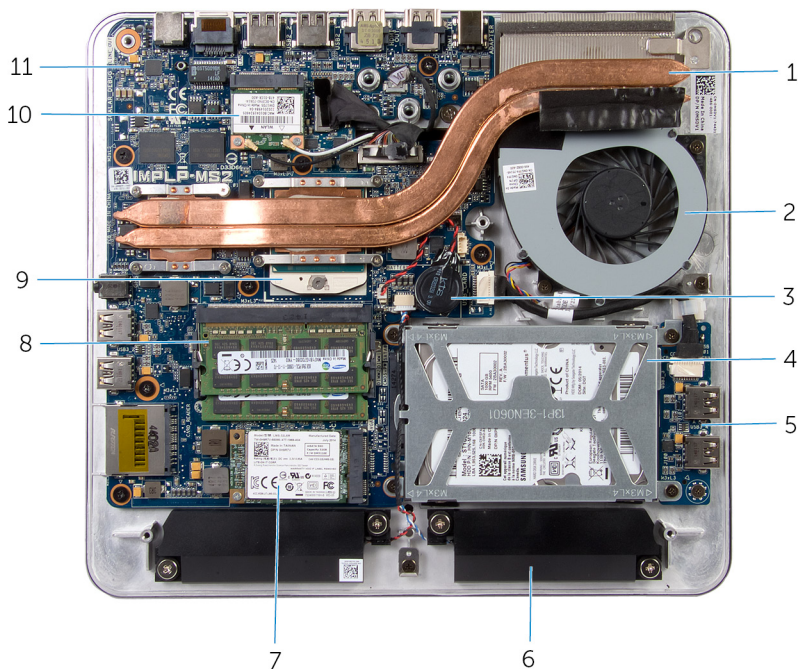

- |    |               |    |                   |
|----|---------------|----|-------------------|
| 1  | varmeavleder  | 2  | vifte             |
| 3  | klokkebatteri | 4  | harddiskenhet     |
| 5  | USB-kort      | 6  | høyttalere (2)    |
| 7  | mSATA-kort    | 8  | minnemoduler (2)  |
| 9  | prosessor     | 10 | trådløst minikort |
| 11 | hovedkort     |    |                   |

## Skjermpanel med stativenhet

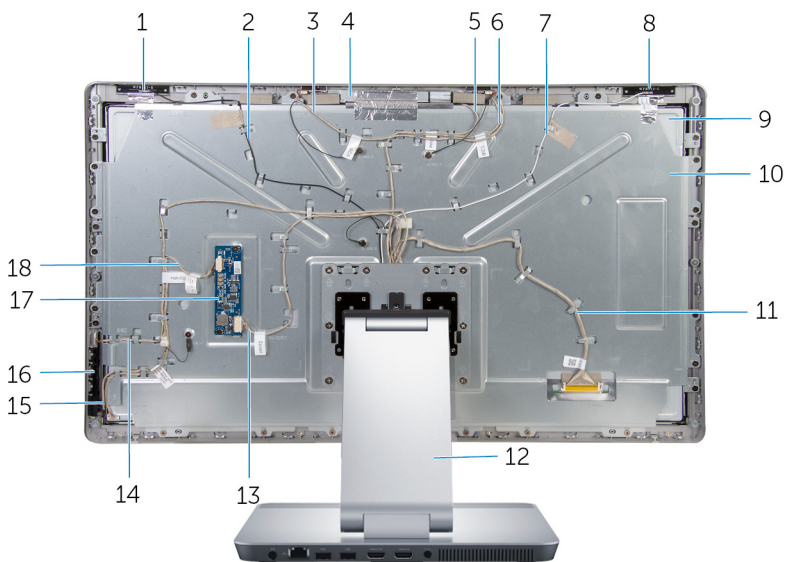

- |    |                               |    |                              |
|----|-------------------------------|----|------------------------------|
| 1  | hjelpeantenne                 | 2  | kavel til hjelpeantenne      |
| 3  | høyre mikrofonkabel           | 4  | kameraenhet                  |
| 5  | kamerakabel                   | 6  | venstre mikrofonkabel        |
| 7  | kable til hovedantenne        | 8  | hovedantenne                 |
| 9  | skjermpanel                   | 10 | skjermpanelbrakett           |
| 11 | skjermkabel                   | 12 | stativ                       |
| 13 | Kable til omformerkortet      | 14 | kabel til strømknappkortet   |
| 15 | kabel til kontrollknappkortet | 16 | kontrollknappkort            |
| 17 | omformerkort                  | 18 | skjermens bakkelysningskabel |



# Hovedkortkomponenter

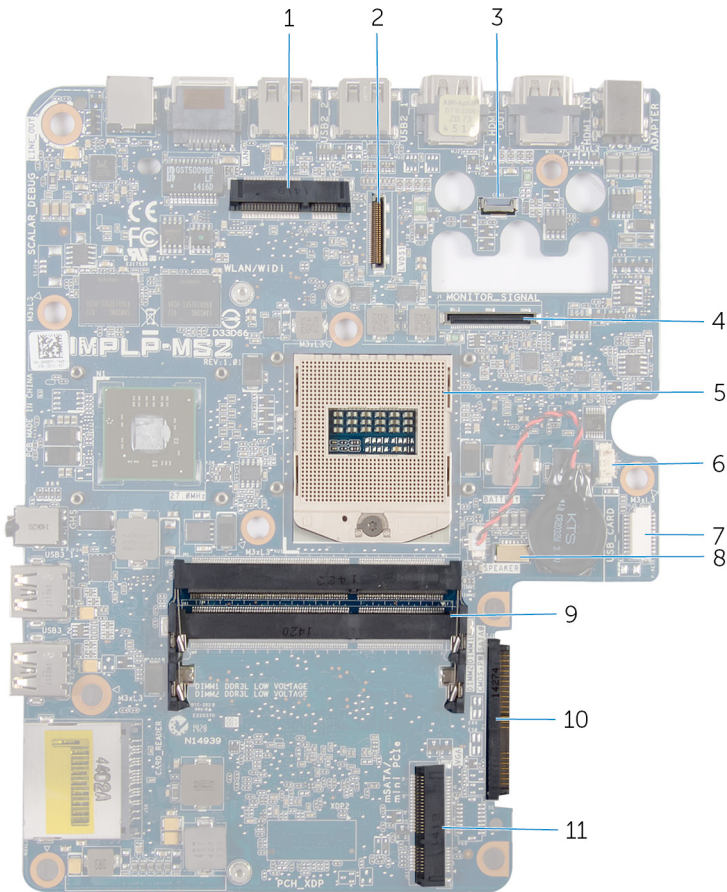

- |    |                                     |    |  |
|----|-------------------------------------|----|--|
| 1  | trådløskortspor (WLAN/WiDi)         | 2  | skjermkabelkontakt (LVDS)                                  |
| 3  | kamerakabelkontakt                  | 4  | kabelkontakt til bakgrunnslys på skjermen (MONITOR_SIGNAL) |
| 5  | processorsokkel                     | 6  | viftekontakt   |
| 7  | USB-kortets kabelkontakt (USB_CARD) | 8  | kontakt til kabelene på høyttaleren (SPEAKER)              |
| 9  | minnemodulspor (DDR3L)              | 10 | harddiskkontakt (HDD)                                      |
| 11 | mSATA-kortspor (mSATA)              |    |  |

# Fjerne minnemodul(er)

**!** **ADVARSEL:** Før du gjør noe arbeid inne i datamaskinen, må du lese sikkerhetsinformasjon som fulgte med datamaskinen, og følge trinnene i [Før du gjør noe arbeid jobber inne i datamaskinen](#). Etter at du har gjort noe arbeid inne i datamaskinen skal du følge instruksjonene i [Etter at du har gjort noe arbeid inne i datamaskinen](#). Se mer informasjon om gode arbeidsvaner på hjemmesiden for overholdelse av forskrifter på [dell.com/regulatory\\_compliance](http://dell.com/regulatory_compliance).

## Fremgangsmåte

- 1 Løsne festeskruen som fester minnemodulendekselet til bunndekselet.
- 2 Skyv og løft minnemoduldekselet av bunndekselet.

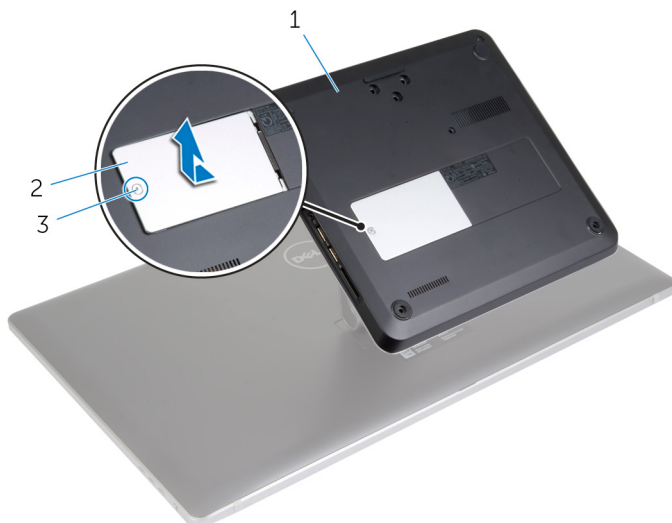

- |   |             |   |                    |
|---|-------------|---|--------------------|
| 1 | bunndeksel  | 2 | minnemoduldekselet |
| 3 | festeskruen |   |                    |

**!** **MERK:** datamaskinsokkelen ved et uhell, må du ta av bunndekselet for å finne igjen minnemodulen.. Se "Fjerne [dunndekslet](#)".

- 3 Bruk fingertuppene til å skyve sikkerhetsklemmene forsiktig fra hverandre på hver side av minnemodulsporet, helt til minnemodulen spretter opp.

4 Ta minnemodulen ut av minnemodulsporet.

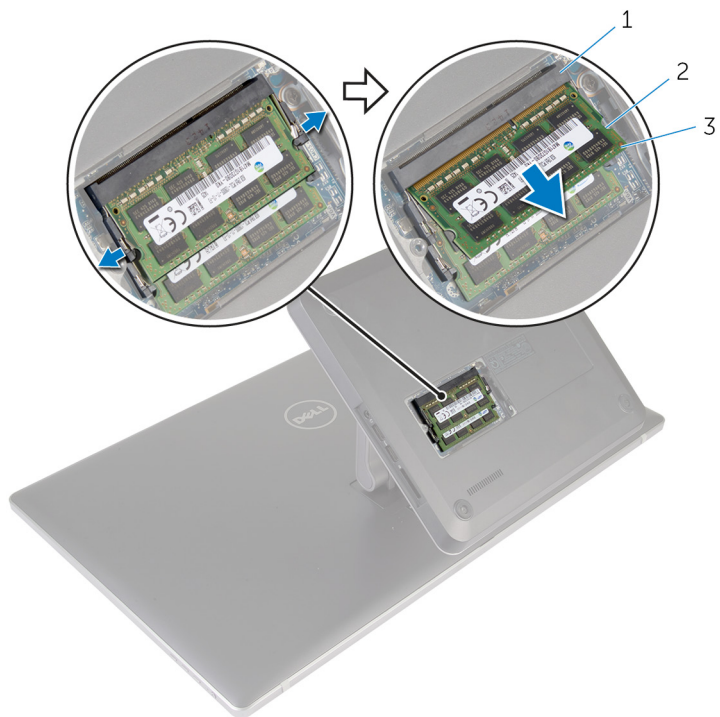

# Sette på plass minnemodul(er)

---



**ADVARSEL:** Før du gjør noe arbeid inne i datamaskinen, må du lese sikkerhetsinformasjon som fulgte med datamaskinen, og følge trinnene i [Før du gjør noe arbeid jobber inne i datamaskinen](#). Etter at du har gjort noe arbeid inne i datamaskinen skal du følge instruksjonene i [Etter at du har gjort noe arbeid inne i datamaskinen](#). Se mer informasjon om gode arbeidsvaner på hjemmesiden for overholdelse av forskrifter på [dell.com/regulatory\\_compliance](http://dell.com/regulatory_compliance).

## Fremgangsmåte



**MERK:** Hvis kun én minnemodul monteres, settes minnemodulet inn i sporet som er merket DIMM1.

- 1 Juster hakket på minnemodulen med tappen på minnemodulsporet.

- 2 Sett minnemodulen inn i minnemodulsporet, og trykk minnemodulen ned til den klikker på plass.

 **MERK:** Hvis du ikke hører et klikk, må du ta ut minikortet og sette det inn på nytt.

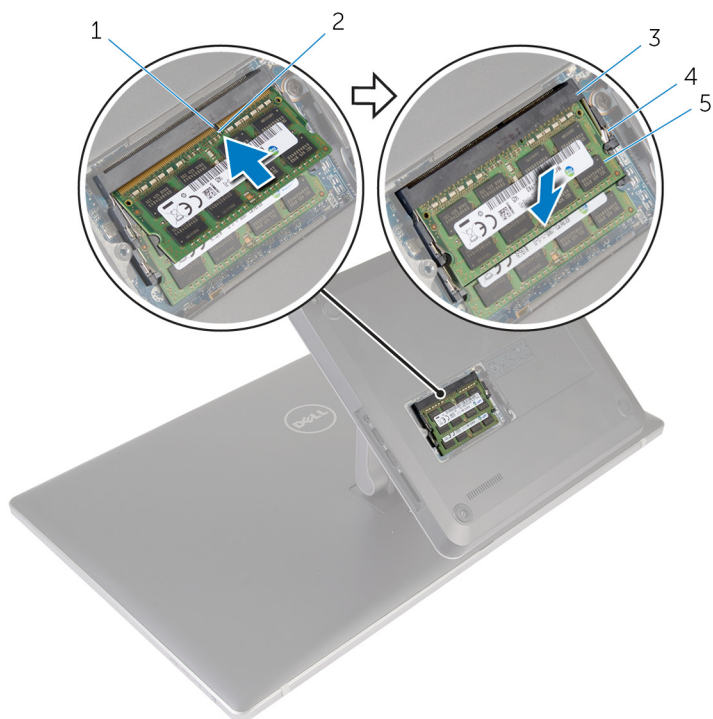

1 tapp

2 hakk

3 minnemodulspor

4 festeklemmer (4)

5 minnemoduler (2)

- 3 Skyv tappene på minnemoduldekselet inn i sporene på bunndekselet, og skyv minnemoduldekselet på plass.
- 4 Stram til festeskruen som fester minnemoduldekselet til bunndekselet.

# Ta av bunndekselet



**ADVARSEL:** Før du gjør noe arbeid inne i datamaskinen, må du lese sikkerhetsinformasjon som fulgte med datamaskinen, og følge trinnene i [Før du gjør noe arbeid jobber inne i datamaskinen](#). Etter at du har gjort noe arbeid inne i datamaskinen skal du følge instruksjonene i [Etter at du har gjort noe arbeid inne i datamaskinen](#). Se mer informasjon om gode arbeidsvaner på hjemmesiden for overholdelse av forskrifter på [dell.com/regulatory\\_compliance](http://dell.com/regulatory_compliance).

## Fremgangsmåte

- 1 Ta ut skruene som fester bunndekselet til datamaskinbasen.
- 2 Løsne festeskruen som fester bunndekselet til datamaskinsokkelen.

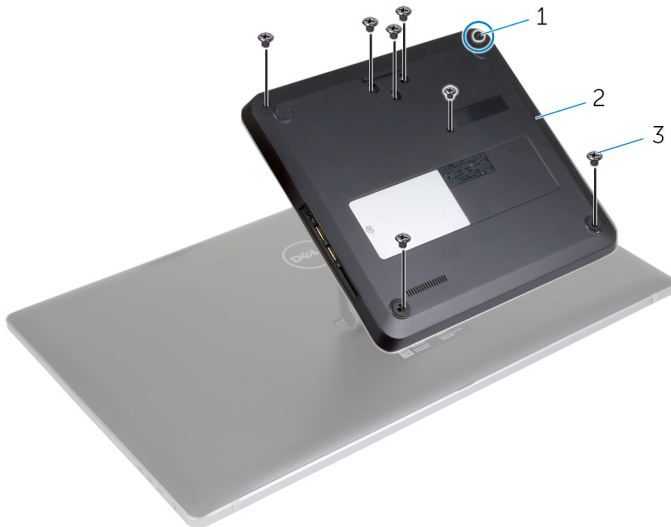

- |   |             |   |            |
|---|-------------|---|------------|
| 1 | festeskruer | 2 | bunndeksel |
| 3 | skruer (7)  |   |            |

- 3 Start fra høyre side, trekk opp bunndekselet for å løsne portene på hovedkortet fra sporene på bunndekselet.

4 Løft bunndekselet av datamaskinsokkelen.



1 plastspiss

2 bunndeksel

# Sette på bunndekselet

---



**ADVARSEL:** Før du gjør noe arbeid inne i datamaskinen, må du lese sikkerhetsinformasjon som fulgte med datamaskinen, og følge trinnene i [Før du gjør noe arbeid jobber inne i datamaskinen](#). Etter at du har gjort noe arbeid inne i datamaskinen skal du følge instruksjonene i [Etter at du har gjort noe arbeid inne i datamaskinen](#). Se mer informasjon om gode arbeidsvaner på hjemmesiden for overholdelse av forskrifter på [dell.com/regulatory\\_compliance](http://dell.com/regulatory_compliance).

## Fremgangsmåte

- 1 Skyv sporene på bunndekselet inn i portene på hovedkortet, og klikk bunndekselet på plass.
- 2 Sett tilbake skruene som fester bunndekslet til datamaskinens base.
- 3 Stram til festeskruen som fester bunndekselet til datamaskinsokkelen.



# Fjerne datamaskinsokkelen

---



**ADVARSEL:** Før du gjør noe arbeid inne i datamaskinen, må du lese sikkerhetsinformasjon som fulgte med datamaskinen, og følge trinnene i [Før du gjør noe arbeid jobber inne i datamaskinen](#). Etter at du har gjort noe arbeid inne i datamaskinen skal du følge instruksjonene i [Etter at du har gjort noe arbeid inne i datamaskinen](#). Se mer informasjon om gode arbeidsvaner på hjemmesiden for overholdelse av forskrifter på [dell.com/regulatory\\_compliance](http://dell.com/regulatory_compliance).

## Før jobben

Ta av [bunndekslet](#).

## Fremgangsmåte

- 1 Koble antennekablene fra det trådløse minikortet.

**2** Koble skjermkablene fra hovedkortet ved hjelp av uttrekkstappene.

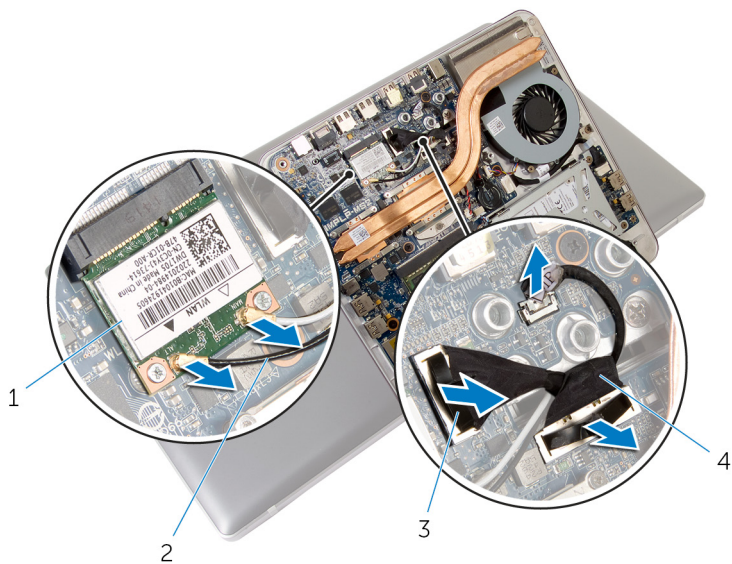

1 trådløst minikort

2 antennekabler (2)

3 uttrekkstapper (2)

4 skjermkabler (2)

**3** Fjern skruene som fester datamaskinsokkelen til stativenheten.

**4** Løft databaskinsokkelen, litt og skyv skjermkablene og antennekablene gjennom kabelsporet på datamaskinsokkelen.

5 Løft datamaskinsokkelen bort fra stativenheten.

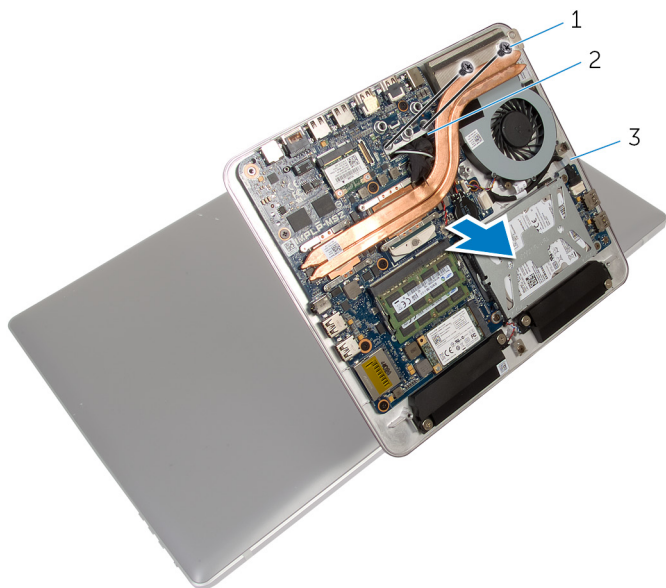

1 skruer (2)

2 kabelspor

3 datamaskinbase

# Sette på plass datamaskinsokkelen

---



**ADVARSEL:** Før du gjør noe arbeid inne i datamaskinen, må du lese sikkerhetsinformasjon som fulgte med datamaskinen, og følge trinnene i [Før du gjør noe arbeid jobber inne i datamaskinen](#). Etter at du har gjort noe arbeid inne i datamaskinen skal du følge instruksjonene i [Etter at du har gjort noe arbeid inne i datamaskinen](#). Se mer informasjon om gode arbeidsvaner på hjemmesiden for overholdelse av forskrifter på [dell.com/regulatory\\_compliance](http://dell.com/regulatory_compliance).

## Fremgangsmåte

- 1 Skyv skjermkablene og antennekablene gjennom kabelsporet på datamaskinsokkelen.
- 2 Sett datamaskinsokkelen på stativenheten og juster skruehullene på datamaskinsokkelen med skruehullene på stativenheten.
- 3 Sett inn skruene som fester datamaskinsokkelen til stativenheten.
- 4 Koble skjermkablene til hovedkortet:
- 5 Koble antennekablene til det trådløse minikortet.

## Etter jobben

Sett på [bunndekselet](#).

# Ta ut harddisken

---



**ADVARSEL:** Før du gjør noe arbeid inne i datamaskinen, må du lese sikkerhetsinformasjon som fulgte med datamaskinen, og følge trinnene i [Før du gjør noe arbeid jobber inne i datamaskinen](#). Etter at du har gjort noe arbeid inne i datamaskinen skal du følge instruksjonene i [Etter at du har gjort noe arbeid inne i datamaskinen](#). Se mer informasjon om gode arbeidsvaner på hjemmesiden for overholdelse av forskrifter på [dell.com/regulatory\\_compliance](http://dell.com/regulatory_compliance).



**FORSIKTIG:** Harddisker er skjøre. Vær forsiktig når du håndterer harddisken.



**FORSIKTIG:** For å unngå tap av data må du ikke ta ut harddisken mens datamaskinen er slått på eller i hvilemodus.

## Før jobben

- 1 Ta av [bunndekslet](#).
- 2 Fjern [datamaskinsokkelen](#).

## Fremgangsmåte

- 1 Koble høyttalerkabelen fra hovedkortet.
- 2 Noter deg hvordan høyttalerkabelen er lagt, og ta kabelen ut av føringssporene på harddiskenheten.
- 3 Skru ut skruene som fester harddiskenheten til datamaskinbasen.

- 4** Skyv og løft harddiskenheten ut av datamaskinsokkelen.

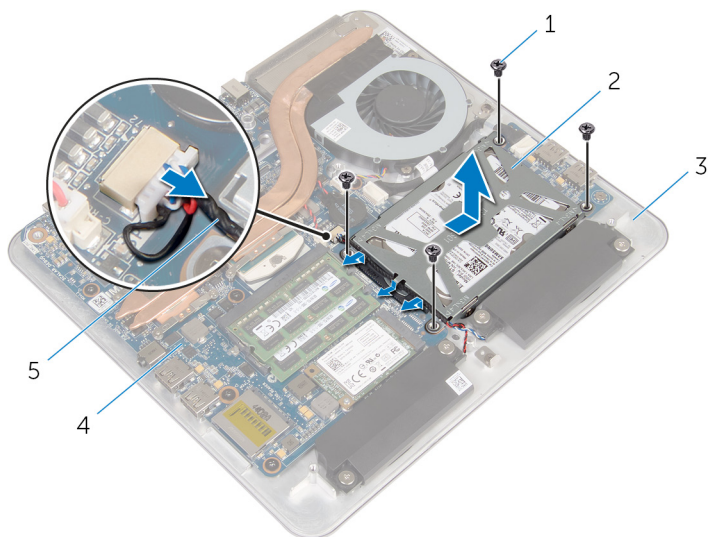

- |   |                |   |               |
|---|----------------|---|---------------|
| 1 | skruer (4)     | 2 | harddiskenhet |
| 3 | datamaskinbase | 4 | hovedkort     |
| 5 | høytalerkabel  |   |               |

- 5** Fjern skruene som fester harddisken til harddiskbraketten.  
**6** Løft harddisken av harddiskbraketten.

7 Fjern mellomkortet fra harddisken.

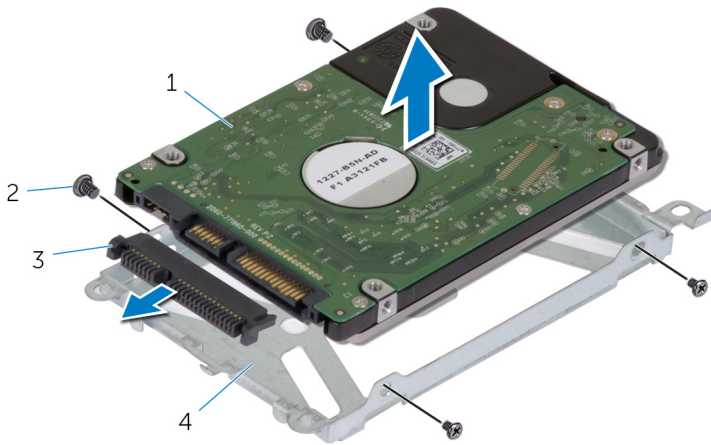

1 harddisk

3 mellomstykke

2 skruer (4)

4 harddiskbrakett

# Sette inn harddisken

---

 **ADVARSEL:** Før du gjør noe arbeid inne i datamaskinen, må du lese sikkerhetsinformasjon som fulgte med datamaskinen, og følge trinnene i [Før du gjør noe arbeid jobber inne i datamaskinen](#). Etter at du har gjort noe arbeid inne i datamaskinen skal du følge instruksjonene i [Etter at du har gjort noe arbeid inne i datamaskinen](#). Se mer informasjon om gode arbeidsvaner på hjemmesiden for overholdelse av forskrifter på [dell.com/regulatory\\_compliance](http://dell.com/regulatory_compliance).

 **FORSIKTIG:** Harddisker er skjøre. Vær forsiktig når du håndterer harddisken.

## Fremgangsmåte

- 1 Koble mellomkortet til kontakten på harddisken.
- 2 Plasser harddisken i harddiskbraketten.
- 3 Juster skruehullene på harddiskbraketten med skruehullene på harddiskenheten.
- 4 Sett inn skruene som fester harddiskbraketten til harddiskeenheten.
- 5 Plasser harddiskenheten på datamaskinsokkelen, og skyv harddiskenheten på plass.
- 6 Skru inn skruene som fester harddiskenheten til datamaskinbasen.
- 7 Før høyttalerkabelen gjennom føringssporene på harddiskenheten.
- 8 Koble høyttalerkabelen til hovedkortet.

## Etter jobben

- 1 Sett på [datamaskinsokkelen](#).
- 2 Sett på [bunndekselet](#).



# Ta ut trådløskortet

---



**ADVARSEL:** Før du gjør noe arbeid inne i datamaskinen, må du lese sikkerhetsinformasjon som fulgte med datamaskinen, og følge trinnene i [Før du gjør noe arbeid jobber inne i datamaskinen](#). Etter at du har gjort noe arbeid inne i datamaskinen skal du følge instruksjonene i [Etter at du har gjort noe arbeid inne i datamaskinen](#). Se mer informasjon om gode arbeidsvaner på hjemmesiden for overholdelse av forskrifter på [dell.com/regulatory\\_compliance](http://dell.com/regulatory_compliance).

## Før jobben

- 1 Ta av [bunndekslet](#).
- 2 Fjern [datamaskinsokkelen](#).

## Fremgangsmåte

- 1 Fjern skruene som fester det trådløse kortet til hovedkortet.

2 Skyv og fjern trådløskortet fra trådløskortsporet på hovedkortet.

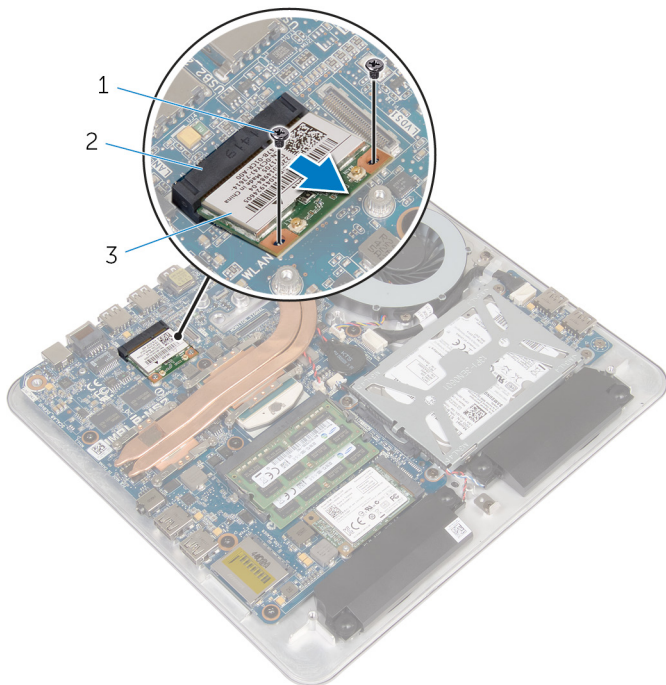

- 1 skruer (2)
- 3 trådløskort

- 2 trådløskortspor

# Sette inn trådløskortet

---

 **ADVARSEL:** Før du gjør noe arbeid inne i datamaskinen, må du lese sikkerhetsinformasjon som fulgte med datamaskinen, og følge trinnene i [Før du gjør noe arbeid jobber inne i datamaskinen](#). Etter at du har gjort noe arbeid inne i datamaskinen skal du følge instruksjonene i [Etter at du har gjort noe arbeid inne i datamaskinen](#). Se mer informasjon om gode arbeidsvaner på hjemmesiden for overholdelse av forskrifter på [dell.com/regulatory\\_compliance](http://dell.com/regulatory_compliance).

## Fremgangsmåte

 **FORSIKTIG:** For å unngå skade på trådløskortet må du ikke legge noen kabler under det.

- 1 Juster hakket på trådløskortet etter tappen på sporet til trådløskortet.
- 2 Skyv trådløskortet i en vinkel inn i sporet på trådløskortet på hovedkortet.
- 3 Trykk den andre enden av trådløskortet ned, og sett inn skruen som fester trådløskortet til hovedkortet.
- 4 Koble antennekablene til det trådløskortet.

Tabellen nedenfor viser fargeplanen for antennekablene til trådløskortet som datamaskinen støtter.

Kontakter på det trådløskortet	Farge antennekabel
Hoved (hvit trekant)	Hvit
Hjelpkontakt (svart trekant)	Svart

## Etter jobben

- 1 Sett på [datamaskinsokkelen](#).
- 2 Sett på [bunndekselet](#).

# Ta ut mSATA-kortet

---



**ADVARSEL:** Før du gjør noe arbeid inne i datamaskinen, må du lese sikkerhetsinformasjon som fulgte med datamaskinen, og følge trinnene i [Før du gjør noe arbeid jobber inne i datamaskinen](#). Etter at du har gjort noe arbeid inne i datamaskinen skal du følge instruksjonene i [Etter at du har gjort noe arbeid inne i datamaskinen](#). Se mer informasjon om gode arbeidsvaner på hjemmesiden for overholdelse av forskrifter på [dell.com/regulatory\\_compliance](http://dell.com/regulatory_compliance).

## Før jobben

- 1 Ta av [bunndekslet](#).
- 2 Fjern [datamaskinsokkelen](#).

## Fremgangsmåte

- 1 Fjern skruen som fester mSATA-kortet til hovedkortet.

2 Skyv og fjern mSATA-kortet fra mSATA-kortsporet på hovedkortet.

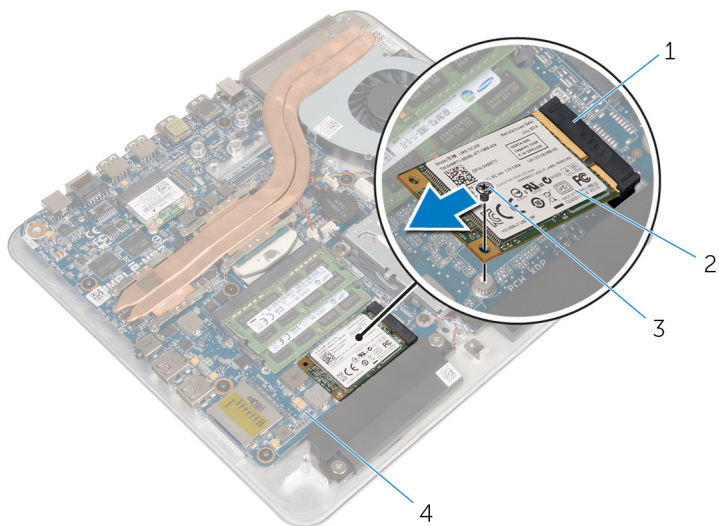

1 mSATA-kortspor

3 skrue

2 mSATA-kort

4 hovedkort

# Sette inn mSATA-kortet

---



**ADVARSEL:** Før du gjør noe arbeid inne i datamaskinen, må du lese sikkerhetsinformasjon som fulgte med datamaskinen, og følge trinnene i [Før du gjør noe arbeid jobber inne i datamaskinen](#). Etter at du har gjort noe arbeid inne i datamaskinen skal du følge instruksjonene i [Etter at du har gjort noe arbeid inne i datamaskinen](#). Se mer informasjon om gode arbeidsvaner på hjemmesiden for overholdelse av forskrifter på [dell.com/regulatory\\_compliance](http://dell.com/regulatory_compliance).

## Fremgangsmåte

- 1 Juster hakket på mSATA-kortet med tappen på kontakten til mSATA-kortet.
- 2 Skyv det trådløse kortet ned i sporet til mSATA-kortet i en vinkel.

- 3 Trykk den andre enden av mSATA-kortet ned, og fest skruen som fester mSATA-kortet til hovedkortet.

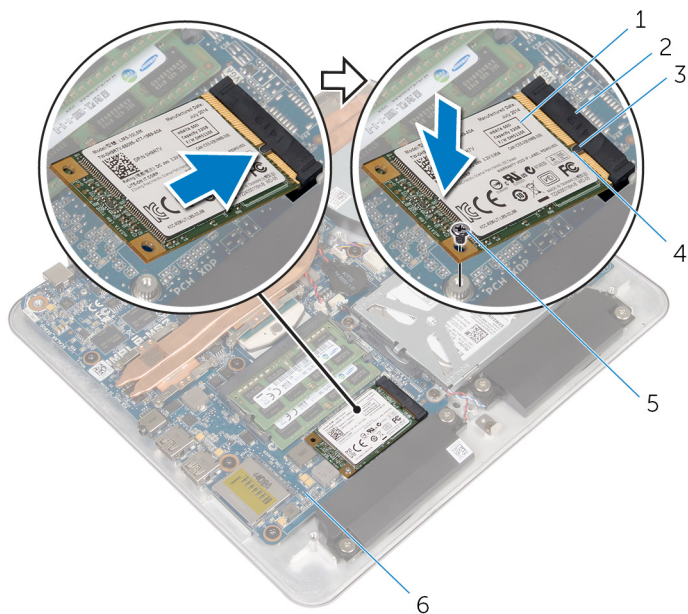

- 1 mSATA-kort
- 3 tapp
- 5 skrue

- 2 mSATA-kortspor
- 4 hakk
- 6 hovedkort

## Etter jobben

- 1 Sett på [datamaskinsokkelen](#).
- 2 Sett på [bunndekselet](#).

# Ta av høyttalerne

---



**ADVARSEL:** Før du gjør noe arbeid inne i datamaskinen, må du lese sikkerhetsinformasjon som fulgte med datamaskinen, og følge trinnene i [Før du gjør noe arbeid jobber inne i datamaskinen](#). Etter at du har gjort noe arbeid inne i datamaskinen skal du følge instruksjonene i [Etter at du har gjort noe arbeid inne i datamaskinen](#). Se mer informasjon om gode arbeidsvaner på hjemmesiden for overholdelse av forskrifter på [dell.com/regulatory\\_compliance](http://dell.com/regulatory_compliance).

## Før jobben

- 1 Ta av [bunndekslet](#).
- 2 Fjern [datamaskinsokkelen](#).

## Fremgangsmåte

- 1 Koble høyttalerkabelen fra hovedkortet.
- 2 Noter deg hvordan høyttalerkabelen er lagt, og fjern kabelen fra føringssporene.
- 3 Fjern skruene som fester høyttalerne til datamaskinbasen.



4 Løft høyttalerne sammen med kablen, ut av datamaskinbasen.

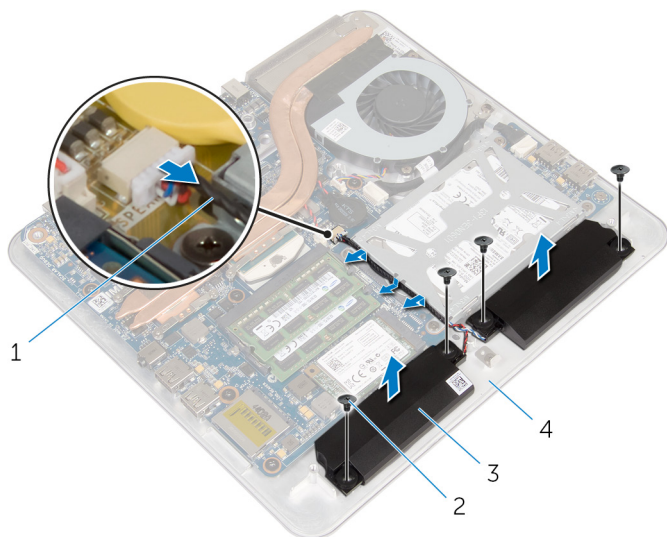

1 høyttalerkabel

3 høyttalere (2)

2 skruer (4)

4 datamaskinbase

# Sette inn høyttalerne

---



**ADVARSEL:** Før du gjør noe arbeid inne i datamaskinen, må du lese sikkerhetsinformasjon som fulgte med datamaskinen, og følge trinnene i [Før du gjør noe arbeid jobber inne i datamaskinen](#). Etter at du har gjort noe arbeid inne i datamaskinen skal du følge instruksjonene i [Etter at du har gjort noe arbeid inne i datamaskinen](#). Se mer informasjon om gode arbeidsvaner på hjemmesiden for overholdelse av forskrifter på [dell.com/regulatory\\_compliance](http://dell.com/regulatory_compliance).

## Fremgangsmåte

- 1 Juster skruehullene på høyttalerne med skruehullene på datamaskinsokkelen.
- 2 Skru i skruene som fester høyttalerne til datamaskinsokkelen.
- 3 Før høyttalerkabelen gjennom føringssporene.
- 4 Koble høyttalerkabelen til hovedkortet.

## Etter jobben

- 1 Sett på [datamaskinsokkelen](#).
- 2 Sett på [bunndekselet](#).

# Fjerne USB-kortet

---



**ADVARSEL:** Før du gjør noe arbeid inne i datamaskinen, må du lese sikkerhetsinformasjon som fulgte med datamaskinen, og følge trinnene i [Før du gjør noe arbeid jobber inne i datamaskinen](#). Etter at du har gjort noe arbeid inne i datamaskinen skal du følge instruksjonene i [Etter at du har gjort noe arbeid inne i datamaskinen](#). Se mer informasjon om gode arbeidsvaner på hjemmesiden for overholdelse av forskrifter på [dell.com/regulatory\\_compliance](http://dell.com/regulatory_compliance).

## Før jobben

- 1 Ta av [bunndekslet](#).
- 2 Fjern [datamaskinsokkelen](#).
- 3 Følg fremgangsmåten fra trinn 1 til trinn 4 i "Ta ut [harddisken](#)".

## Fremgangsmåte

- 1 Fjern teipen fra kabelen til USB-kortet.
- 2 Åpne klemmen på kabelføringen til USB-kortet.
- 3 Bruk trekkappen for å koble USB-kortkabelen fra USB-kortet, og fjern det fra kabelføringsklemmen.
- 4 Fjern skruen som fester USB-kortet til datamaskinsokkelen.

5 Løft USB-kortet av datamaskinsokkelen.

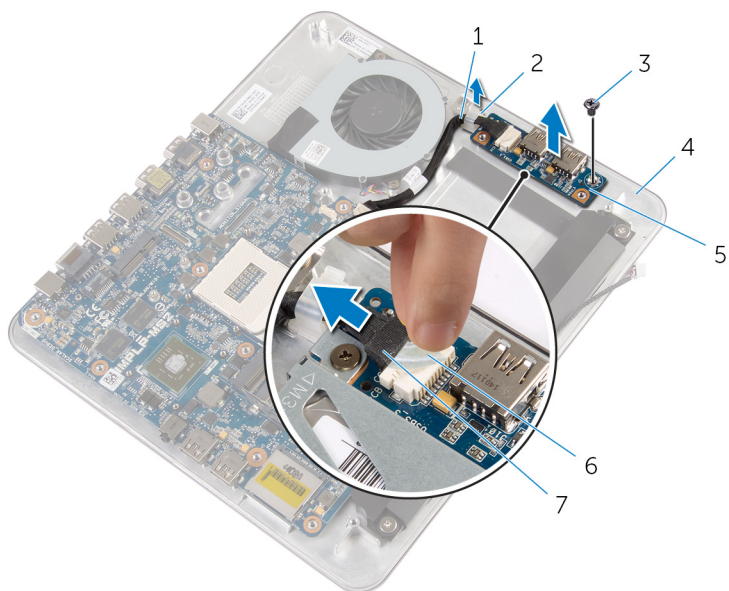

1 USB-kortkabel

3 skrue

5 USB-kort

7 uttrekkstapp

2 klemme

4 datamaskinbase

6 teip

# Sette inn USB-kortet

---



**ADVARSEL:** Før du gjør noe arbeid inne i datamaskinen, må du lese sikkerhetsinformasjon som fulgte med datamaskinen, og følge trinnene i [Før du gjør noe arbeid jobber inne i datamaskinen](#). Etter at du har gjort noe arbeid inne i datamaskinen skal du følge instruksjonene i [Etter at du har gjort noe arbeid inne i datamaskinen](#). Se mer informasjon om gode arbeidsvaner på hjemmesiden for overholdelse av forskrifter på [dell.com/regulatory\\_compliance](http://dell.com/regulatory_compliance).

## Fremgangsmåte

- 1 Juster skruehullet på USB-kortet med skruehullet på datamaskinsokkelen.
- 2 Skru inn skruen som fester USB-kortet til datamaskinsokkelen.
- 3 Før USB-kortkabelen gjennom føringsklemmen på datamaskinsokkelen, og lukk føringsklemmen.
- 4 Koble USB-kortkabelen til kontakten på USB-kortet.
- 5 Fest kabelen fra USB-kortet til USB-kortet.

## Etter jobben

- 1 Følg fremgangsmåten fra trinn 5 til trinn 8 i "Sette inn [harddisken](#)".
- 2 Sett på [datamaskinsokkelen](#).
- 3 Sett på [bunndekselet](#).

# Ta ut klokkebatteriet

---



**ADVARSEL:** Før du gjør noe arbeid inne i datamaskinen, må du lese sikkerhetsinforamsjon som fulgte med datamaskinen, og følge trinnene i [Før du gjør noe arbeid jobber inne i datamaskinen](#). Etter at du har gjort noe arbeid inne i datamaskinen skal du følge instruksjonene i [Etter at du har gjort noe arbeid inne i datamaskinen](#). Se mer informasjon om gode arbeidsvaner på hjemmesiden for overholdelse av forskrifter på [dell.com/regulatory\\_compliance](http://dell.com/regulatory_compliance).



**FORSIKTIG:** Når du tar ut klokkebatteriet, blir BIOS-innstillingene tilbakestilt til standardverdiene. Det anbefales at du noterer ned BIOS-innstillingene før du tar ut klokkebatteriet.

## Før jobben

- 1 Ta av [bunndekslet](#).
- 2 Fjern [datamaskinsokkelen](#).

## Fremgangsmåte

- 1 Koble kabelen til klokkebatteriet fra hovedkortet.
- 2 Fjern knappcellebatteriet fra hovedkortet.

**3** Løft knappcellebatteriet sammen med kablen ut av hovedkortet.

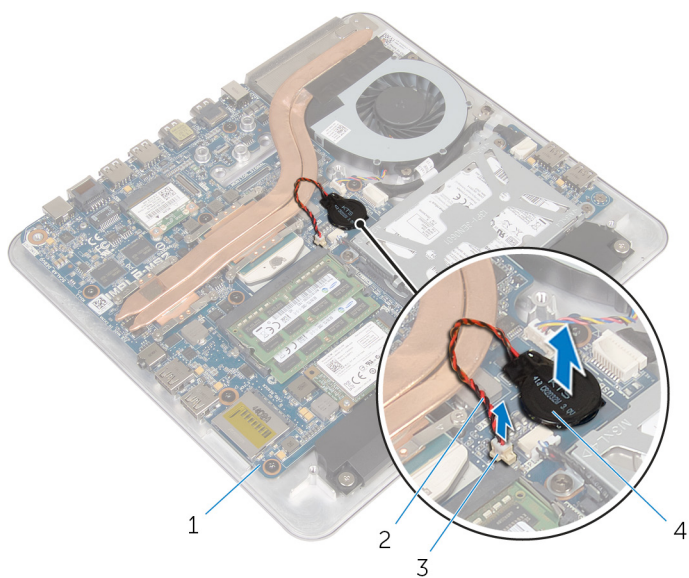

1 hovedkort

2 klokkebatterikabel

3 Kontakt til knappcellebatteri

4 klokkebatteri

# Sette inn klokkebatteriet

---



**ADVARSEL:** Før du gjør noe arbeid inne i datamaskinen, må du lese sikkerhetsinformasjon som fulgte med datamaskinen, og følge trinnene i [Før du gjør noe arbeid jobber inne i datamaskinen](#). Etter at du har gjort noe arbeid inne i datamaskinen skal du følge instruksjonene i [Etter at du har gjort noe arbeid inne i datamaskinen](#). Se mer informasjon om gode arbeidsvaner på hjemmesiden for overholdelse av forskrifter på [dell.com/regulatory\\_compliance](http://dell.com/regulatory_compliance).

## Fremgangsmåte

- 1 Fest klokkebatteriet til hovedkortet.
- 2 Koble kabelen til klokkebatteriet til hovedkortet.

## Etter jobben

- 1 Sett på [datamaskinsokkelen](#).
- 2 Sett på [bunndekselet](#).



# Ta ut viften

---



**ADVARSEL:** Før du gjør noe arbeid inne i datamaskinen, må du lese sikkerhetsinformasjon som fulgte med datamaskinen, og følge trinnene i [Før du gjør noe arbeid jobber inne i datamaskinen](#). Etter at du har gjort noe arbeid inne i datamaskinen skal du følge instruksjonene i [Etter at du har gjort noe arbeid inne i datamaskinen](#). Se mer informasjon om gode arbeidsvaner på hjemmesiden for overholdelse av forskrifter på [dell.com/regulatory\\_compliance](http://dell.com/regulatory_compliance).

## Før jobben

- 1 Ta av [bunndekslet](#).
- 2 Fjern [datamaskinsokkelen](#).

# Fremgangsmåte

**⚠ ADVARSEL:** Varmeravlederenheten kan bli svært varm under normal drift. La varmeravlederen bli kald nok før du tar på den.

- 1 Trekk mylar av varmeravlederen og viften.

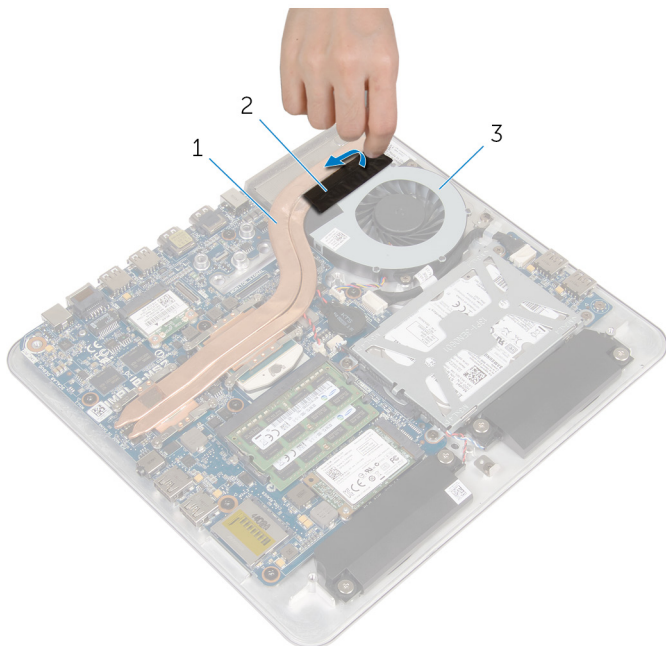

1 varmeravleder

2 Mylar

3 vifte

- 2 Koble viftekabelen fra hovedkortet.
- 3 Fjern skruene som fester viften til datamaskinsokkelen.

4 Løft viften, sammen med kablen, ut av datamaskinsokkelen.

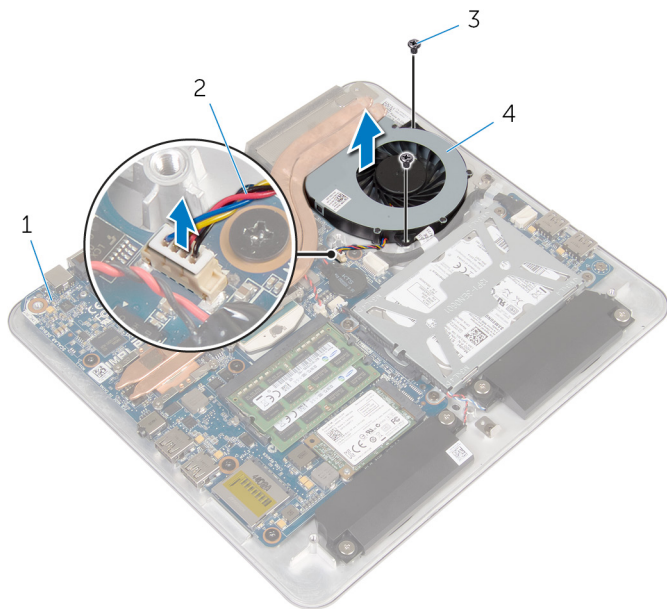

1 hovedkort  
3 skruer (2)

2 viftekabel  
4 vifte

# Sette inn viften

---



**ADVARSEL:** Før du gjør noe arbeid inne i datamaskinen, må du lese sikkerhetsinformasjon som fulgte med datamaskinen, og følge trinnene i [Før du gjør noe arbeid jobber inne i datamaskinen](#). Etter at du har gjort noe arbeid inne i datamaskinen skal du følge instruksjonene i [Etter at du har gjort noe arbeid inne i datamaskinen](#). Se mer informasjon om gode arbeidsvaner på hjemmesiden for overholdelse av forskrifter på [dell.com/regulatory\\_compliance](http://dell.com/regulatory_compliance).

## Fremgangsmåte

- 1 Juster skruehullene på viften med skruehullene på datamaskinsokkelen.
- 2 Skru i skruene som fester viften til datamaskinsokkelen.
- 3 Fest mylar over varmeavlederen og viften.
- 4 Koble viftekabelen til hovedkortet.

## Etter jobben

- 1 Sett på [datamaskinsokkelen](#).
- 2 Sett på [bunndekselet](#).

# Ta av varmeavlederen

---



**ADVARSEL:** Før du gjør noe arbeid inne i datamaskinen, må du lese sikkerhetsinformasjon som fulgte med datamaskinen, og følge trinnene i [Før du gjør noe arbeid jobber inne i datamaskinen](#). Etter at du har gjort noe arbeid inne i datamaskinen skal du følge instruksjonene i [Etter at du har gjort noe arbeid inne i datamaskinen](#). Se mer informasjon om gode arbeidsvaner på hjemmesiden for overholdelse av forskrifter på [dell.com/regulatory\\_compliance](http://dell.com/regulatory_compliance).



**ADVARSEL:** Varmeavlederenheten kan bli svært varm under normal drift. La varmeavlederen bli kald nok før du tar på den.



**FORSIKTIG:** For å sikre maksimal avkjøling av prosessoren må du ikke berøre varmeoverføringsområdene på varmeavlederen. Olje fra huden din kan redusere varmeoverføringsegenskapene til kjølepastaen.

## Før jobben



**MERK:** Varmeavlederen kan se annerledes ut på din datamaskin, avhengig av konfigurasjonen du bestilte.

- 1 Ta av [bunndekslet](#).
- 2 Fjern [datamaskinsokkelen](#).

# Fremgangsmåte

- 1 Trekk mylar av varmeavlederen og viften.

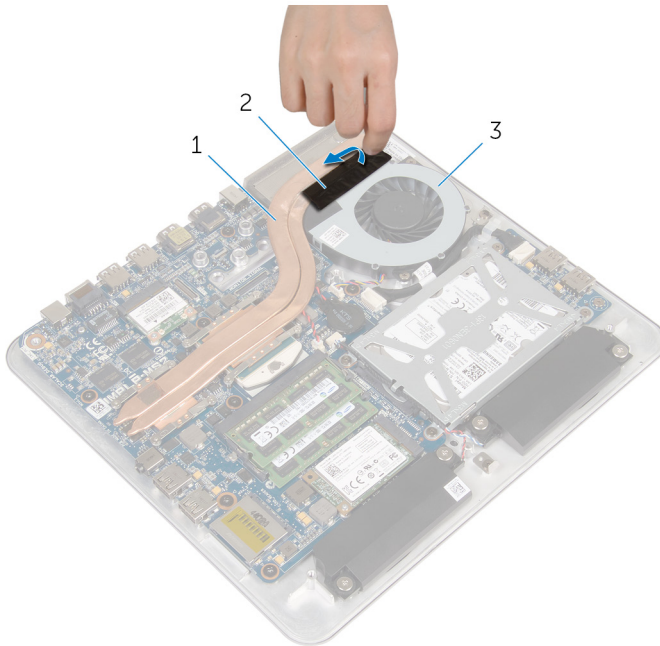

1 varmeavleder

2 Mylar

3 vifte

- 2 Løsne i rekkefølge (angitt på varmeavlederen) festeskruene som fester varmeavlederen til hovedkortet.

**3** Løft varmeavlederen vekk fra hovedkortet.

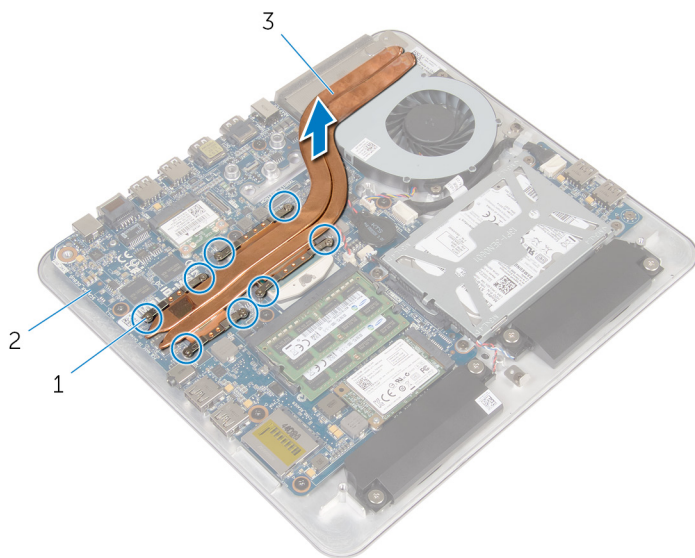

1 festeskruer (8)

2 hovedkort

3 varmeavleder

# Sette inn varmeavlederen

---

 **ADVARSEL:** Før du gjør noe arbeid inne i datamaskinen, må du lese sikkerhetsinformasjon som fulgte med datamaskinen, og følge trinnene i [Før du gjør noe arbeid jobber inne i datamaskinen](#). Etter at du har gjort noe arbeid inne i datamaskinen skal du følge instruksjonene i [Etter at du har gjort noe arbeid inne i datamaskinen](#). Se mer informasjon om gode arbeidsvaner på hjemmesiden for overholdelse av forskrifter på [dell.com/regulatory\\_compliance](http://dell.com/regulatory_compliance).

 **FORSIKTIG:** Feil justering av varmeavlederen kan forårsake skade på hovedkortet og prosessoren.

 **MERK:** Den opprinnelige kjølepastaen kan brukes på nytt hvis det opprinnelige hovedkortet og varmeavlederen installeres på nytt sammen. Hvis hovedkortet eller varmeavlederen skiftes ut skal den termiske puten som følger med settet brukes for å sikre at det oppnås termisk konduktivitet.

## Fremgangsmåte

1. Rens det termiske fettet fra bunnen av varmeavlederen, og påfør det termiske fettet igjen.
2. Juster festeskruene på varmeavlederen med skruehullene på hovedkortet.
3. Trekk til i rekkefølge (angitt på varmeavlederen) festeskruene som fester varmeavlederen til hovedkortet.
4. Fest mylar til varmeavlederen og viften.

## Etter jobben

1. Sett på [datamaskinsokkelen](#).
2. Sett på [bunndekselet](#).



# Ta ut prosessoren

---



**ADVARSEL:** Før du gjør noe arbeid inne i datamaskinen, må du lese sikkerhetsinformasjon som fulgte med datamaskinen, og følge trinnene i [Før du gjør noe arbeid jobber inne i datamaskinen](#). Etter at du har gjort noe arbeid inne i datamaskinen skal du følge instruksjonene i [Etter at du har gjort noe arbeid inne i datamaskinen](#). Se mer informasjon om gode arbeidsvaner på hjemmesiden for overholdelse av forskrifter på [dell.com/regulatory\\_compliance](http://dell.com/regulatory_compliance).

## Før jobben

- 1 Ta av [bunndekselet](#).
- 2 Fjern [datamaskinsokkelen](#).
- 3 Ta ut [varmeavlederen](#).

## Fremgangsmåte

- 1 Finn prosessoren på hovedkortet.  
Se [hovedkortkomponenter](#).
- 2 Bruk en Torx T8 skrutrekker, løsne kamskruen på ZIF-sokkelen.

**3** Løft prosessoren ut av ZIF-sokkelen.

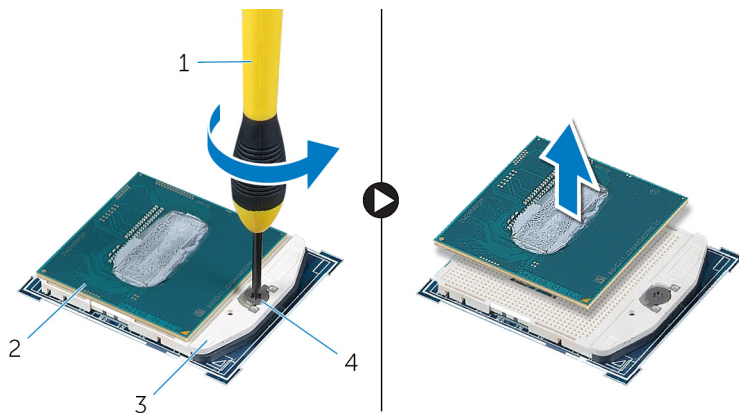



- 1 Torx T8 skrutrekker
- 3 ZIF-sokkel

- 2 prosessor
- 4 kamskrue

# Sette inn prosessoren

---

 **ADVARSEL:** Før du gjør noe arbeid inne i datamaskinen, må du lese sikkerhetsinformasjon som fulgte med datamaskinen, og følge trinnene i [Før du gjør noe arbeid jobber inne i datamaskinen](#). Etter at du har gjort noe arbeid inne i datamaskinen skal du følge instruksjonene i [Etter at du har gjort noe arbeid inne i datamaskinen](#). Se mer informasjon om gode arbeidsvaner på hjemmesiden for overholdelse av forskrifter på [dell.com/regulatory\\_compliance](http://dell.com/regulatory_compliance).

 **FORSIKTIG:** Hvis prosessoren eller varmeavlederen blir byttet ut, må du bruke det termiske fettene som fulgte med i pakken slik at termisk konduktivitet oppnås.

## Fremgangsmåte

 **MERK:** En ny prosessor leveres med kjølepasta i pakken. I enkelte tilfeller kan det hende at prosessoren leveres med kjølepastaen festen på den.

- 1 Rett inn pinne 1-hjørnet på prosessoren etter pinne 1-hjørnet på processorsokkelen, og plasser prosessoren i sokkelen.

 **MERK:** Hjørnet med pinne 1 på prosessoren har en trekant som skal rettes inn med hjørnet med pinne 1 på processorsokkelen. Når prosessoren er korrekt satt ned skal alle hjørnene ha samme høyde. Hvis ett eller flere hjørner av prosessoren ikke har samme høyde, er ikke prosessoren satt ned korrekt.

- 2 Stram til ZIF-sokkelkamskruen for å feste prosessoren til hovedkortet.

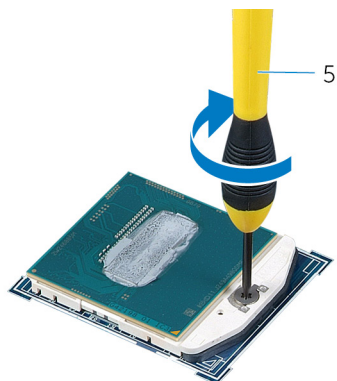
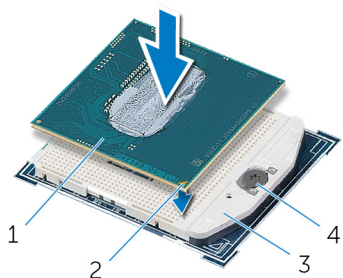

## Etter jobben

- 1 Sett inn [varmeavlederen](#).
- 2 Sett på [datamaskinsokkelen](#).
- 3 Sett på [bunndekselet](#).

# Ta ut hovedkortet

---



**ADVARSEL:** Før du gjør noe arbeid inne i datamaskinen, må du lese sikkerhetsinformasjon som fulgte med datamaskinen, og følge trinnene i [Før du gjør noe arbeid jobber inne i datamaskinen](#). Etter at du har gjort noe arbeid inne i datamaskinen skal du følge instruksjonene i [Etter at du har gjort noe arbeid inne i datamaskinen](#). Se mer informasjon om gode arbeidsvaner på hjemmesiden for overholdelse av forskrifter på [dell.com/regulatory\\_compliance](http://dell.com/regulatory_compliance).



**MERK:** Datamaskinens servicemerke er lagret inne i hovedkortet. Servicemerket må legges inn i BIOS-oppsettprogrammet etter at hovedkortet er byttet ut.



**MERK:** Når hovedkortet fjernes, fjernes alle endringer som er gjort til BIOS ved bruk av BIOS-oppsettprogrammet. Endringene må gjøres på nytt etter at hovedkortet er satt inn.



**MERK:** Før du kobler kablene fra hovedkortet, må du merke deg plasseringen av kontaktene, slik at du kan koble riktig til igjen etter at du har skiftet ut hovedkortet.

## Før jobben

- 1 Ta av [bunndekslet](#).
- 2 Fjern [datamaskinsokkelen](#).
- 3 Ta ut [minnemodulen\(e\)](#).
- 4 Følg fremgangsmåten fra trinn 1 til trinn 4 i "Ta ut [harddisken](#)".
- 5 Ta ut [mSATA-kortet](#).
- 6 Ta ut [trådløskortet](#).
- 7 Ta ut [klokkebatteriet](#).
- 8 Ta ut [varmeavlederen](#).
- 9 Ta ut [prosessoren](#).

## Fremgangsmåte

- 1 Koble viftekabelen fra hovedkortet.
- 2 Fjern teipen fra kabelen til USB-kortet.
- 3 Koble harddiskkabelen fra hovedkortet ved hjelp av uttrekkstappen.

- 4 Skru ut skruene som fester hovedkortet til datamaskinbasen.
- 5 Løft hovedkortet ut av datamaskinsokkelen.

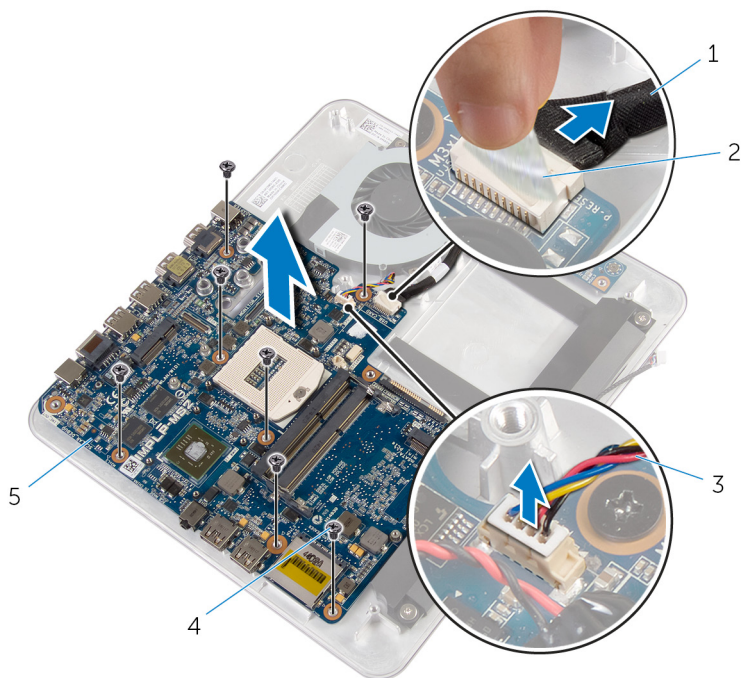

1 USB-kortkabel

3 viftekabel

5 hovedkort

2 teip

4 skruer (7)

# Sette inn hovedkortet

---

 **ADVARSEL:** Før du gjør noe arbeid inne i datamaskinen, må du lese sikkerhetsinformasjon som fulgte med datamaskinen, og følge trinnene i [Før du gjør noe arbeid jobber inne i datamaskinen](#). Etter at du har gjort noe arbeid inne i datamaskinen skal du følge instruksjonene i [Etter at du har gjort noe arbeid inne i datamaskinen](#). Se mer informasjon om gode arbeidsvaner på hjemmesiden for overholdelse av forskrifter på [dell.com/regulatory\\_compliance](http://dell.com/regulatory_compliance).

 **MERK:** Datamaskinens servicemerke er lagret inne i hovedkortet. Servicemerket må legges inn i BIOS-oppsettprogrammet etter at hovedkortet er byttet ut.

 **MERK:** Når hovedkortet fjernes, fjernes alle endringer som er gjort til BIOS ved bruk av BIOS-oppsettprogrammet. Endringene må gjøres på nytt etter at hovedkortet er satt inn.

## Fremgangsmåte

- 1 Juster skruhullene på hovedkortet etter skruhullene på datamaskinbasen.
- 2 Skru inn skruene som fester hovedkortet til datamaskinbasen.
- 3 Koble kabelen fra USB-kortet til hovedkortet.
- 4 Fest kabelen fra USB-kortet til USB-kortet.
- 5 Koble viftekabelen til hovedkortet.

## Etter jobben

- 1 Sett inn [prosessoren](#).
- 2 Sett inn [varmeavlederen](#).
- 3 Sett inn [klokkebatteriet](#).
- 4 Sett inn [trådløskortet](#).
- 5 Sett inn [mSATA-kortet](#).
- 6 Følg fremgangsmåten fra trinn 5 til trinn 8 i "Sette inn [harddisken](#)".
- 7 Sett inn [minnemodulen\(e\)](#).
- 8 Sett på [datamaskinsokkelen](#).
- 9 Sett på [bunndekselet](#).

# Ta av bakdekselet



**ADVARSEL:** Før du gjør noe arbeid inne i datamaskinen, må du lese sikkerhetsinformasjon som fulgte med datamaskinen, og følge trinnene i [Før du gjør noe arbeid jobber inne i datamaskinen](#). Etter at du har gjort noe arbeid inne i datamaskinen skal du følge instruksjonene i [Etter at du har gjort noe arbeid inne i datamaskinen](#). Se mer informasjon om gode arbeidsvaner på hjemmesiden for overholdelse av forskrifter på [dell.com/regulatory\\_compliance](http://dell.com/regulatory_compliance).

## Før jobben

- 1 Ta av [bunndekslet](#).
- 2 Fjern [datamaskinsokkelen](#).

## Fremgangsmåte

Lirk bakdekselet forsiktig. Begynn med tappen på bunnen, og løft bakdekselet av skjermenheten.



- 1 plastspiss
- 2 skjermenhet
- 3 bakdeksel



# Sette på bakdekselet

---



**ADVARSEL:** Før du gjør noe arbeid inne i datamaskinen, må du lese sikkerhetsinformasjon som fulgte med datamaskinen, og følge trinnene i [Før du gjør noe arbeid jobber inne i datamaskinen](#). Etter at du har gjort noe arbeid inne i datamaskinen skal du følge instruksjonene i [Etter at du har gjort noe arbeid inne i datamaskinen](#). Se mer informasjon om gode arbeidsvaner på hjemmesiden for overholdelse av forskrifter på [dell.com/regulatory\\_compliance](http://dell.com/regulatory_compliance).

## Fremgangsmåte

Juster tappene på bakdekselet med tappene på skjermrammen, og trykk til bakdekselet klikker på plass.

## Etter jobben

- 1 Sett på [datamaskinsokkelen](#).
- 2 Sett på [bunndekselet](#).

# Fjerne kameraet

---



**ADVARSEL:** Før du gjør noe arbeid inne i datamaskinen, må du lese sikkerhetsinformasjon som fulgte med datamaskinen, og følge trinnene i [Før du gjør noe arbeid jobber inne i datamaskinen](#). Etter at du har gjort noe arbeid inne i datamaskinen skal du følge instruksjonene i [Etter at du har gjort noe arbeid inne i datamaskinen](#). Se mer informasjon om gode arbeidsvaner på hjemmesiden for overholdelse av forskrifter på [dell.com/regulatory\\_compliance](http://dell.com/regulatory_compliance).

## Før jobben

- 1 Ta av [bunndekslet](#).
- 2 Fjern [datamaskinsokkelen](#).
- 3 Ta av [bakdekselet](#).

# Fremgangsmåte

- 1 Fjern aluminiumsfolieteipen fra kameraenheten.



1 kameraenhet

2 Aluminiumsfolieteip

- 2 Skru ut skruene som fester kameraenheten til skjermmrammen.
- 3 Løft kameraenheten forsiktig, og snu den opp-ned.
- 4 Skyv og fjern kameraet bort fra kamerabakketten.

5 Koble kamerakabelen fra kameraenheten.

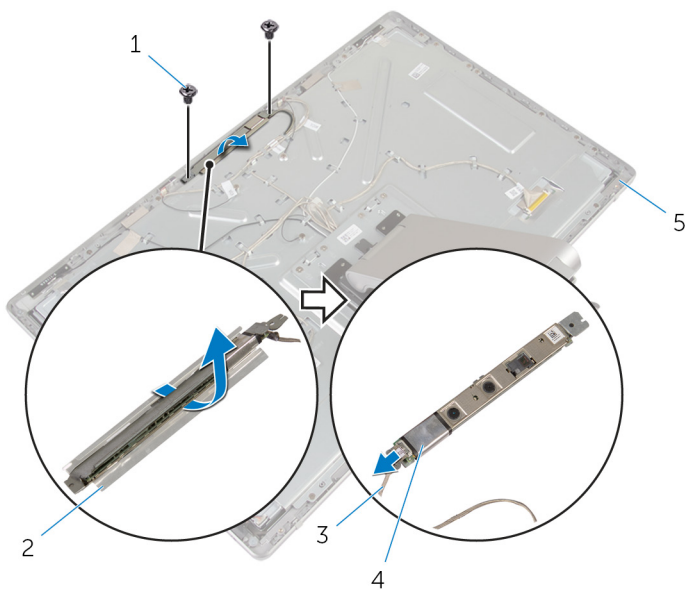

1 skruer (2)

3 kamerakabel

5 skjermramme

2 kamerabakett

4 kamera

# Sette inn kameraet

---



**ADVARSEL:** Før du gjør noe arbeid inne i datamaskinen, må du lese sikkerhetsinformasjon som fulgte med datamaskinen, og følge trinnene i [Før du gjør noe arbeid jobber inne i datamaskinen](#). Etter at du har gjort noe arbeid inne i datamaskinen skal du følge instruksjonene i [Etter at du har gjort noe arbeid inne i datamaskinen](#). Se mer informasjon om gode arbeidsvaner på hjemmesiden for overholdelse av forskrifter på [dell.com/regulatory\\_compliance](http://dell.com/regulatory_compliance).

## Fremgangsmåte

- 1 Skyv kameraet inn i kamerabruketten.
- 2 Koble kamerakabelen til kameraet.
- 3 Juster skruerullene på kameraenheten med skruerullene på skjermrammen.
- 4 Skru inn skruene som fester kameraenheten til skjermrammen.
- 5 Fest aluminiumsfolieteipen som fester kameraenheten til skjermrammen.

## Etter jobben

- 1 Sett på [bakdekselet](#).
- 2 Sett på [datamaskinsokkelen](#).
- 3 Sett på [bunndekselet](#).

# Ta ut mikrofonen

---



**ADVARSEL:** Før du gjør noe arbeid inne i datamaskinen, må du lese sikkerhetsinformasjon som fulgte med datamaskinen, og følge trinnene i [Før du gjør noe arbeid jobber inne i datamaskinen](#). Etter at du har gjort noe arbeid inne i datamaskinen skal du følge instruksjonene i [Etter at du har gjort noe arbeid inne i datamaskinen](#). Se mer informasjon om gode arbeidsvaner på hjemmesiden for overholdelse av forskrifter på [dell.com/regulatory\\_compliance](http://dell.com/regulatory_compliance).

## Før jobben

- 1 Ta av [bunndekslet](#).
- 2 Fjern [datamaskinsokkelen](#).
- 3 Ta av [bakdekselet](#).

## Fremgangsmåte

- 1 Lirk forsiktig, og løft mikrofonene ut av sporene på skjermrammen.

**2** Koble mikrofonkablene fra mikrofonene.

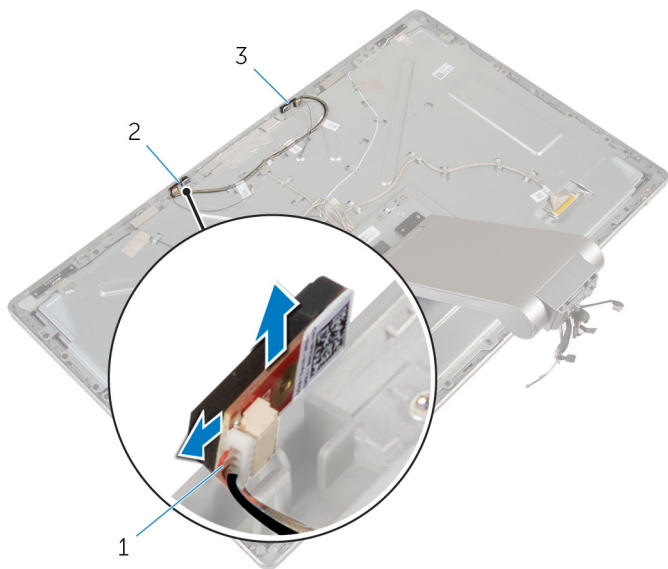

- 1 mikrofonkabel
- 3 venstre mikrofon

- 2 høyre mikrofon

# Sette inn mikrofonen

---



**ADVARSEL:** Før du gjør noe arbeid inne i datamaskinen, må du lese sikkerhetsinformasjon som fulgte med datamaskinen, og følge trinnene i [Før du gjør noe arbeid jobber inne i datamaskinen](#). Etter at du har gjort noe arbeid inne i datamaskinen skal du følge instruksjonene i [Etter at du har gjort noe arbeid inne i datamaskinen](#). Se mer informasjon om gode arbeidsvaner på hjemmesiden for overholdelse av forskrifter på [dell.com/regulatory\\_compliance](http://dell.com/regulatory_compliance).

## Fremgangsmåte

- 1 Koble mikrofonkabelen til mikrofonene.
- 2 Juster mikrofonene med sporene på skjermrammen, og skyv mikrofonene inn i sporene på skjermrammen.

## Etter jobben

- 1 Sett på [bakdekselet](#).
- 2 Sett på [datamaskinsokkelen](#).
- 3 Sett på [bunndekselet](#).



# Ta ut omformerkortet

---



**ADVARSEL:** Før du gjør noe arbeid inne i datamaskinen, må du lese sikkerhetsinformasjon som fulgte med datamaskinen, og følge trinnene i [Før du gjør noe arbeid jobber inne i datamaskinen](#). Etter at du har gjort noe arbeid inne i datamaskinen skal du følge instruksjonene i [Etter at du har gjort noe arbeid inne i datamaskinen](#). Se mer informasjon om gode arbeidsvaner på hjemmesiden for overholdelse av forskrifter på [dell.com/regulatory\\_compliance](http://dell.com/regulatory_compliance).

## Før jobben

- 1 Ta av [bunndekslet](#).
- 2 Fjern [datamaskinsokkelen](#).
- 3 Ta av [bakdekselet](#).

## Fremgangsmåte

- 1 Koble omformerkortkablene fra omformerkortet.
- 2 Koble skjermens bakbelysningskabel fra omformerkortet.
- 3 Fjern skruene som fester omformerkortet til skjembraketten.

4 Løft omformerkortet ut av skjermenheten.

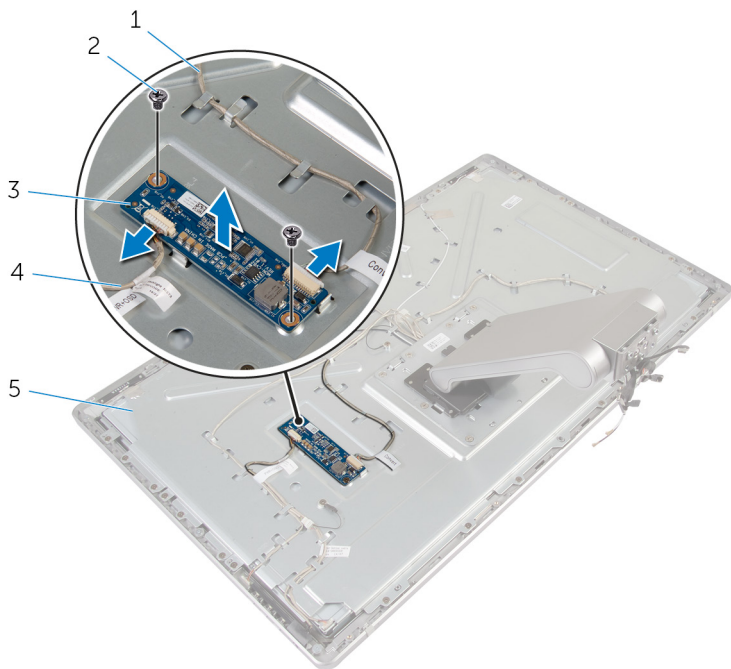

1 Kable til omformerkortet

3 omformerkort

5 skjermbrakett

2 skruer (2)

4 skjermens  
bakkelysningskabel

# Sette inn omformerkortet

---



**ADVARSEL:** Før du gjør noe arbeid inne i datamaskinen, må du lese sikkerhetsinformasjon som fulgte med datamaskinen, og følge trinnene i [Før du gjør noe arbeid jobber inne i datamaskinen](#). Etter at du har gjort noe arbeid inne i datamaskinen skal du følge instruksjonene i [Etter at du har gjort noe arbeid inne i datamaskinen](#). Se mer informasjon om gode arbeidsvaner på hjemmesiden for overholdelse av forskrifter på [dell.com/regulatory\\_compliance](http://dell.com/regulatory_compliance).

## Fremgangsmåte

- 1 Juster skruerullene på omformerkortet med skruerullene på skjermbraketten.
- 2 Sett i skruene som fester omformerkortet til skjermbraketten.
- 3 Koble omformerkortkablene til omformerkortet.
- 4 Koble skjermens bakkelysningskabel til omformerkortet.

## Etter jobben

- 1 Sett på [bakdekselet](#).
- 2 Sett på [datamaskinsokkelen](#).
- 3 Sett på [bunndekselet](#).

# Ta ut strømknappmodulen

---



**ADVARSEL:** Før du gjør noe arbeid inne i datamaskinen, må du lese sikkerhetsinformasjon som fulgte med datamaskinen, og følge trinnene i [Før du gjør noe arbeid jobber inne i datamaskinen](#). Etter at du har gjort noe arbeid inne i datamaskinen skal du følge instruksjonene i [Etter at du har gjort noe arbeid inne i datamaskinen](#). Se mer informasjon om gode arbeidsvaner på hjemmesiden for overholdelse av forskrifter på [dell.com/regulatory\\_compliance](http://dell.com/regulatory_compliance).

## Før jobben

- 1 Ta av [bunndekslet](#).
- 2 Fjern [datamaskinsokkelen](#).
- 3 Ta av [bakdekselet](#).

## Fremgangsmåte



**MERK:** Legg merke til føringen av kabelen når den fjernes, slik at den føres riktig etter at strømknappmodulen skiftes ut.

- 1 Merk deg plasseringen av strømknappkabelen, og fjern kablene fra føringssporene-
- 2 Fjern skruen som fester strømknappkabelen til skjermbraketten.
- 3 Koble strømknappkabelen fra kontrollknapp-kortkabelen.
- 4 Trekk av mylar som dekker strømknappen.

5 Løft strømknappkortet av skjermrammen.

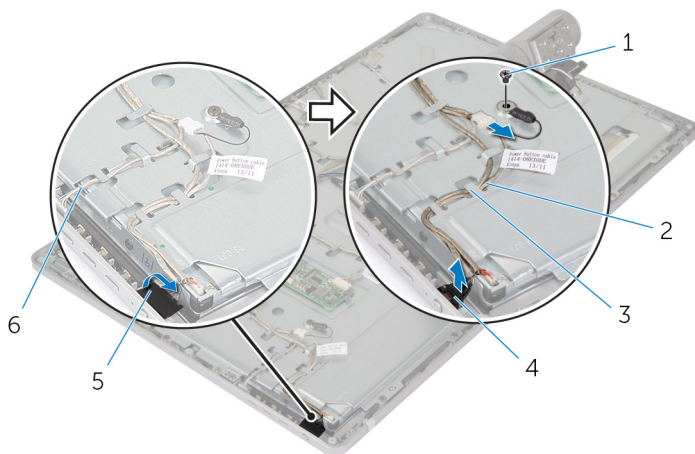

1 skrue

3 kabelføringer

5 Mylar

2 kabel til strømknapp

4 strømknapp

6 kabel til  
kontrollknappkortet

# Sette inn strømknappmodulen

---



**ADVARSEL:** Før du gjør noe arbeid inne i datamaskinen, må du lese sikkerhetsinformasjon som fulgte med datamaskinen, og følge trinnene i [Før du gjør noe arbeid jobber inne i datamaskinen](#). Etter at du har gjort noe arbeid inne i datamaskinen skal du følge instruksjonene i [Etter at du har gjort noe arbeid inne i datamaskinen](#). Se mer informasjon om gode arbeidsvaner på hjemmesiden for overholdelse av forskrifter på [dell.com/regulatory\\_compliance](http://dell.com/regulatory_compliance).

## Fremgangsmåte

- 1 Plasser strømknappen i skjermrammen, og forsikre deg om at strømknappen passer i sporet på skjermrammen.
- 2 Fest mylar over strømknappen.
- 3 Før kablen til strømknappmodulen gjennom føringskanalen.
- 4 Koble strømknappkablen til kontrollknapp-kortkablen.
- 5 Sett i skruen som fester strømknappen til skjermbraketten.

## Etter jobben

- 1 Sett på [bakdekselet](#).
- 2 Sett på [datamaskinsokkelen](#).
- 3 Sett på [bunndekselet](#).

# Fjerne stativenheten

---



**ADVARSEL:** Før du gjør noe arbeid inne i datamaskinen, må du lese sikkerhetsinformasjon som fulgte med datamaskinen, og følge trinnene i [Før du gjør noe arbeid jobber inne i datamaskinen](#). Etter at du har gjort noe arbeid inne i datamaskinen skal du følge instruksjonene i [Etter at du har gjort noe arbeid inne i datamaskinen](#). Se mer informasjon om gode arbeidsvaner på hjemmesiden for overholdelse av forskrifter på [dell.com/regulatory\\_compliance](http://dell.com/regulatory_compliance).

## Før jobben

- 1 Ta av [bunndekslet](#).
- 2 Fjern [datamaskinsokkelen](#).
- 3 Ta av [bakdekselet](#).
- 4 Ta ut [kameraet](#).
- 5 Fjern [mikrofonene](#).

## Fremgangsmåte

- 1 Koble omformerkortkablene fra omformerkortet.
- 2 Koble skjermens bakkbelysingskabel fra omformerkortet.
- 3 Trekk forsiktig av og løsne antennene fra justeringspinnene på skjermrammen.

- 4** Fjern skruene som fester kablene til skjermbraketten.

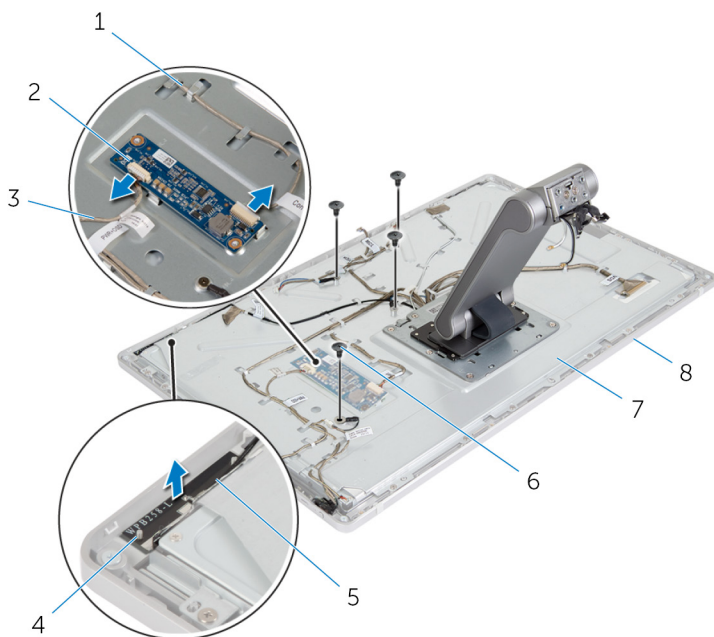

- |   |                                 |   |                      |
|---|---------------------------------|---|----------------------|
| 1 | Kable til omformerkortet        | 2 | omformerkort         |
| 3 | skjermens<br>bakkelysningskabel | 4 | justeringspinner (2) |
| 5 | høyre antenne                   | 6 | skruer (4)           |
| 7 | skjermbrakett                   | 8 | skjermramme          |

- 5** Løft kontaktlåsen, og koble skjermkabelen fra skjermpanelet.  
**6** Koble kontrollknappkorkabelen fra kontrollknappkortet.



7 Koble strømknappkabelen fra kontrollknapp-kortkabelen.

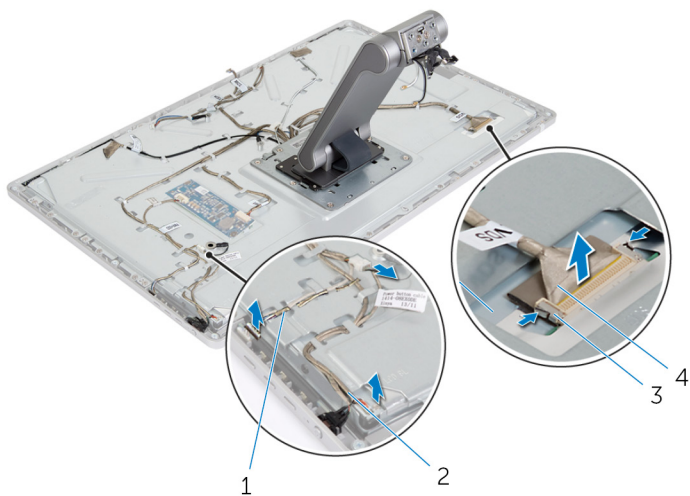

- |   |                               |   |                      |
|---|-------------------------------|---|----------------------|
| 1 | kabel til kontrollknappkortet | 2 | kabel til strømknapp |
| 3 | festeklemmer (2)              | 4 | skjermkabel          |

 **MERK:** Noter deg føring av kablene før de fjernes slik ta de fjernes på riktig måte. Se [skjermpanel med stativ enhet](#) for å finne ytterligere informasjon.

8 Fjern alle kabler fra føringssporene.

**9** Fjern skruene som fester stativenheten til skjermbraketten.

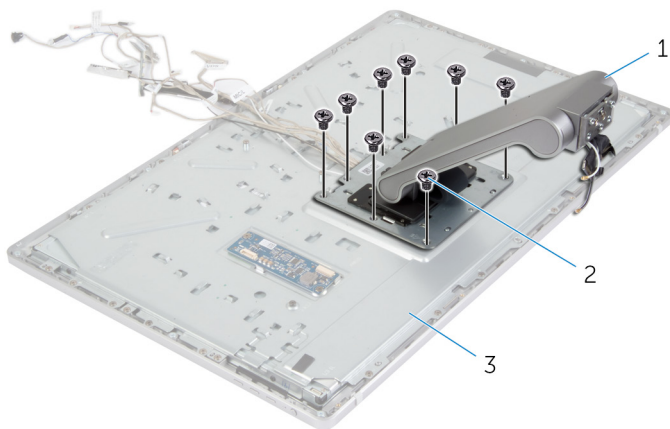

1 stativenhet

2 skruer (8)

3 skjermenhet

**10** Skyv og løsne tappene på stativenheten fra sporene på skjermbraketten og snu stativenheten.

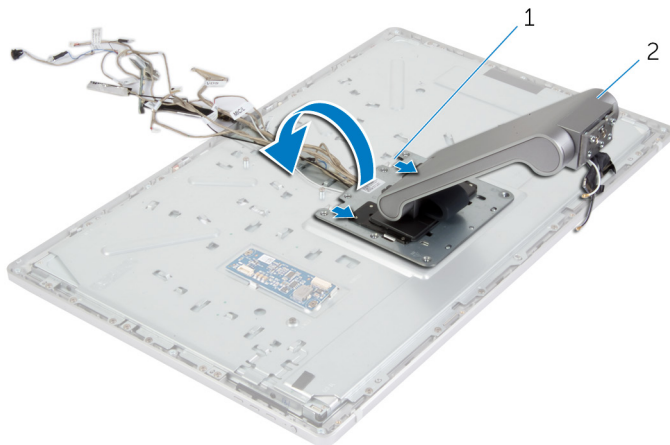

1 taper (2)

2 stativenhet

- 11** Trekk av mylar som dekker berøringsskjermkabelen, og koble berøringsskjermkabelen fra skjermpanelet.

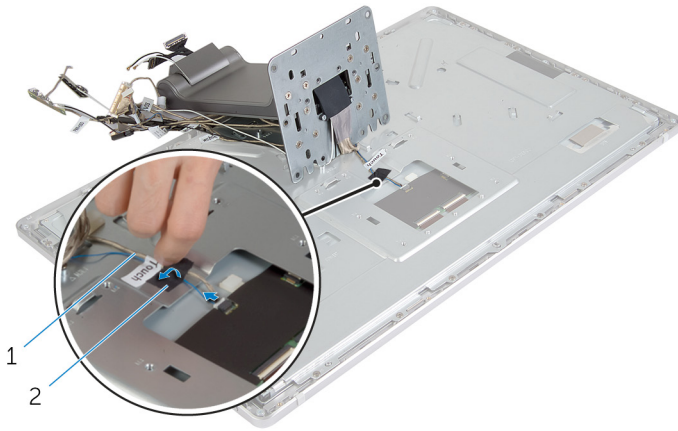

1 berøringsskjermkabel

2 Mylar

- 12** Løft stativenheten av skjermenheten.

# Sette på plass stativenheten

---



**ADVARSEL:** Før du gjør noe arbeid inne i datamaskinen, må du lese sikkerhetsinformasjon som fulgte med datamaskinen, og følge trinnene i [Før du gjør noe arbeid jobber inne i datamaskinen](#). Etter at du har gjort noe arbeid inne i datamaskinen skal du følge instruksjonene i [Etter at du har gjort noe arbeid inne i datamaskinen](#). Se mer informasjon om gode arbeidsvaner på hjemmesiden for overholdelse av forskrifter på [dell.com/regulatory\\_compliance](http://dell.com/regulatory_compliance).

## Fremgangsmåte

- 1 Sett stativenheten på skjermenheten.
- 2 Koble berøringsskjermkabelen til skjermpanelet, og fest mylar over berøringsskjermkabelen.
- 3 Skyv tappene på stativenheten inn i sporene på skjermbraketten.
- 4 Juster skruerullene på stativenheten med skruerullene på skjermbraketten.
- 5 Sett i skruene som fester stativenheten til skjermbraketten.
- 6 Før alle kablene gjennom føringssporene.  
Se [skjermpanel med stativenhet](#) for å finne ytterligere informasjon.
- 7 Sett i skruene som fester kablene til skjermbraketten.
- 8 Koble strømknappkabelen til kontrollknapp-kortkabelen.
- 9 Koble kabelen til kontrollknappkortet til kontrollknappkortet.
- 10 Skyv skjermkabelen inn i kabelkontaktporet på skjermen, og koble skjermkabelen til skjermenheten.
- 11 Juster antennemodulene med justeringspinnene på skjermrammen, og fest dem til skjermrammen.
- 12 Koble omformer kortkabelen og skjermbaklyskabelen til omformer kortet.

## Etter jobben

- 1 Sett inn [mikrofonene](#).
- 2 Sett inn [kameraet](#).
- 3 Sett på [bakdekselet](#).
- 4 Sett på [datamaskinsokkelen](#).

5 Sett på [bunndekselet](#).

# Ta av skjermpanelet

---



**ADVARSEL:** Før du gjør noe arbeid inne i datamaskinen, må du lese sikkerhetsinformasjon som fulgte med datamaskinen, og følge trinnene i [Før du gjør noe arbeid jobber inne i datamaskinen](#). Etter at du har gjort noe arbeid inne i datamaskinen skal du følge instruksjonene i [Etter at du har gjort noe arbeid inne i datamaskinen](#). Se mer informasjon om gode arbeidsvaner på hjemmesiden for overholdelse av forskrifter på [dell.com/regulatory\\_compliance](http://dell.com/regulatory_compliance).

## Før jobben

- 1 Ta av [bunndekslet](#).
- 2 Fjern [datamaskinsokkelen](#).
- 3 Ta av [bakdekselet](#).
- 4 Ta ut [kameraet](#).
- 5 Fjern [mikrofonene](#).
- 6 Ta av [stativenheten](#).
- 7 Ta ut [strømknapkortet](#).

## Fremgangsmåte

- 1 Fjern skruene som fester skjermpanelbraketten til skjermrammen.

**2** Løft skjermpanelbraketten av skjermpanelenheten.

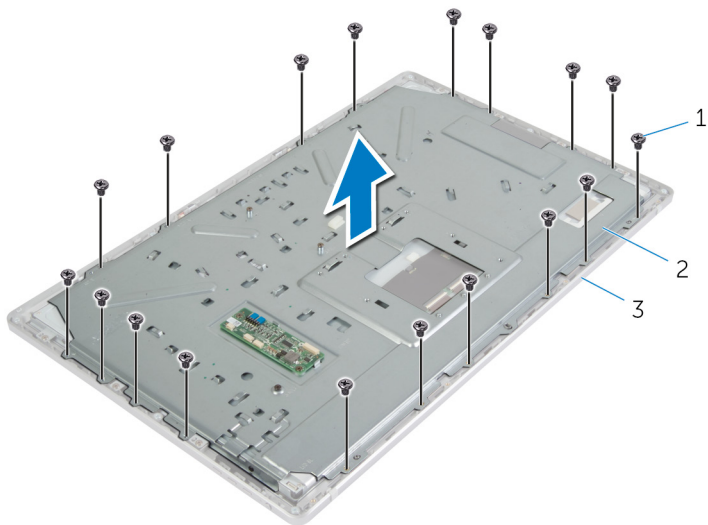

1 skruer (18)

2 skjermpanelbrakett

3 skjerppramme

**3** Fjern skruene som fester skjermpanelet til skjerpprammen.

**4** Løft låsene og koble flekskablene fra skjermpanelet.

- 5 Løft skjermenheten ut av skjermmrammen, og plasser den på en ren overflate.

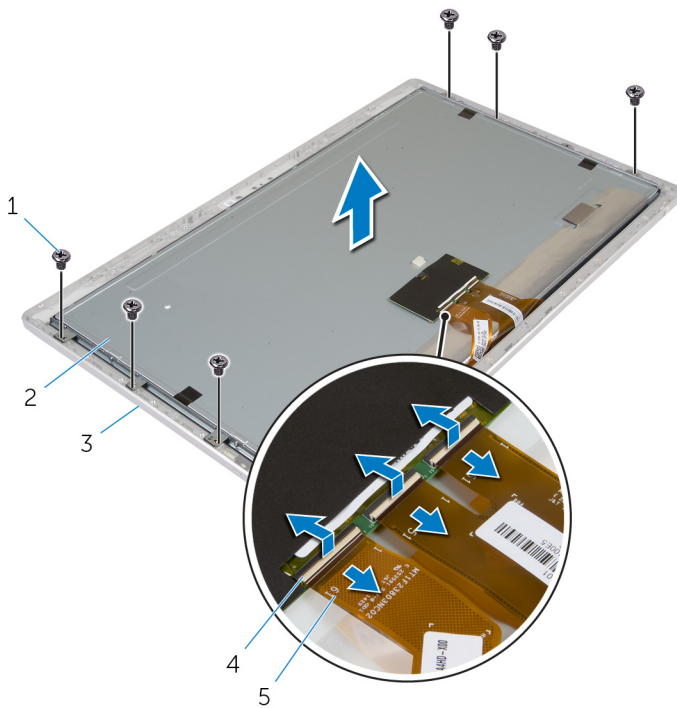

- |   |                 |   |             |
|---|-----------------|---|-------------|
| 1 | skruer (6)      | 2 | skjermpanel |
| 3 | skjermmramme    | 4 | låser (3)   |
| 5 | flekskabler (3) |   |             |

- 6 Fjern skruene som fester skjermpanel-sidebrakettene til skjermpanelet.



**7** Fjern skjermpanel-sidebrakettene fra skjermpanelet.

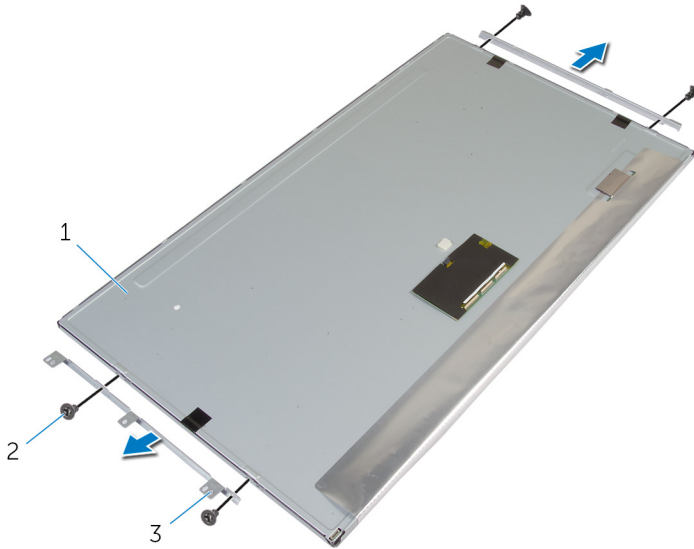

1 skjermpanel

2 skruer (4)

3 sidebrakket eril  
skjermpanelet (2)

**8** Plasser skjermpanelet på en ren og jevn flate.

# Sette på skjermpanelet

---



**ADVARSEL:** Før du gjør noe arbeid inne i datamaskinen, må du lese sikkerhetsinformasjon som fulgte med datamaskinen, og følge trinnene i [Før du gjør noe arbeid jobber inne i datamaskinen](#). Etter at du har gjort noe arbeid inne i datamaskinen skal du følge instruksjonene i [Etter at du har gjort noe arbeid inne i datamaskinen](#). Se mer informasjon om gode arbeidsvaner på hjemmesiden for overholdelse av forskrifter på [dell.com/regulatory\\_compliance](http://dell.com/regulatory_compliance).

## Fremgangsmåte

- 1 Plasser skjermpanelet på en jevn og ren flate.
- 2 Juster skruehullene på skjermpanel-sidebrakettene med skruehullene på skjermpanelet.
- 3 Skru i skruene som fester skjermpanel-aiswbrakettene til skjermpanelet.
- 4 Juster skruehullene på skjermpanel-sidebrakettene med skruehullene på skjermrammen, og plasser skjermpanelet på skjermrammen.



**MERK:** Påse at ingen kabler befinner seg under skjermpanelet.

- 5 Skyv flex-kablene inn i kontaktene på skjermpanelet, og trykk ned kontaktlåsene slik at kablene blir festet.
- 6 Sett i skruene som fester skjermpanelet til skjermrammen.
- 7 Sett i skruene som fester skjermpanelbraketten til skjermrammen.

## Etter jobben

- 1 Sett på [strømknappmodulen](#).
- 2 Sett på [stativenheten](#).
- 3 Sett inn [mikrofonene](#).
- 4 Sett inn [kameraet](#).
- 5 Sett på [bakdekselet](#).
- 6 Sett på [datamaskinsokkelen](#).
- 7 Sett på [bunndekselet](#).

# Fjerne kontrollknappkortet

---



**ADVARSEL:** Før du gjør noe arbeid inne i datamaskinen, må du lese sikkerhetsinformasjon som fulgte med datamaskinen, og følge trinnene i [Før du gjør noe arbeid jobber inne i datamaskinen](#). Etter at du har gjort noe arbeid inne i datamaskinen skal du følge instruksjonene i [Etter at du har gjort noe arbeid inne i datamaskinen](#). Se mer informasjon om gode arbeidsvaner på hjemmesiden for overholdelse av forskrifter på [dell.com/regulatory\\_compliance](http://dell.com/regulatory_compliance).

## Før jobben

- 1 Ta av [bunndekslet](#).
- 2 Fjern [datamaskinsokkelen](#).
- 3 Ta av [bakdekselet](#).
- 4 Ta av [stativenheten](#).
- 5 Ta ut [kameraet](#).
- 6 Fjern [mikrofonene](#).
- 7 Fjern [strømknappmodulen](#).
- 8 Fjern [skjermpanelet](#).

## Fremgangsmåte

- 1 Lirk opp kontrollknappbraketten for å løsne kontrollknappkortet fra tappene.

**2** Lrik forsiktig, og løft kontrollknappekortet bort fra skjermmrammen.

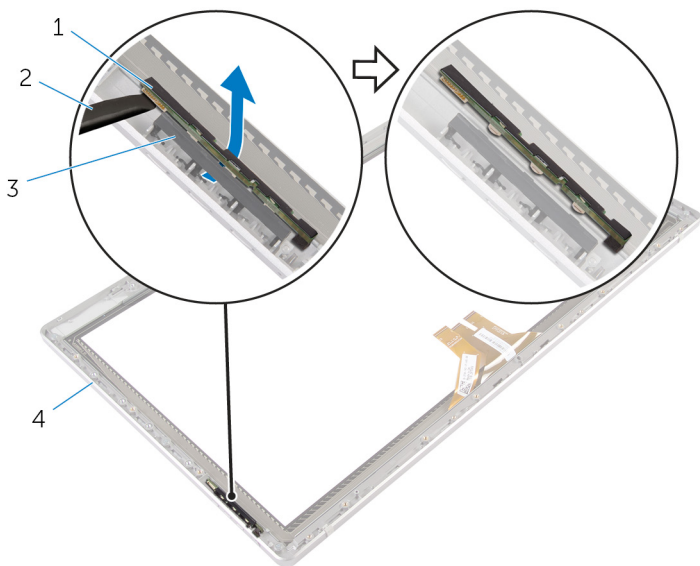

- 1 kontrollknappkort
- 3 kontrollknappbrakett

- 2 plastspiss
- 4 skjermmramme

# Sette inn kontrollknappkortet

---



**ADVARSEL:** Før du gjør noe arbeid inne i datamaskinen, må du lese sikkerhetsinformasjon som fulgte med datamaskinen, og følge trinnene i [Før du gjør noe arbeid jobber inne i datamaskinen](#). Etter at du har gjort noe arbeid inne i datamaskinen skal du følge instruksjonene i [Etter at du har gjort noe arbeid inne i datamaskinen](#). Se mer informasjon om gode arbeidsvaner på hjemmesiden for overholdelse av forskrifter på [dell.com/regulatory\\_compliance](http://dell.com/regulatory_compliance).

## Fremgangsmåte

Plasser kontrollknappkortet i kortbraketten til kontrollknappen på en slik måte at kontrollknappkortet passer i sporet på skjermrammen.

## Etter jobben

- 1 Sett på plass [skjermpanelet](#).
- 2 Sett på [strømknappmodulen](#).
- 3 Sett inn [mikrofonene](#).
- 4 Sett inn [kameraet](#).
- 5 Sett på [stativenheten](#).
- 6 Sett på [bakdekselet](#).
- 7 Sett på [datamaskinsokkelen](#).
- 8 Sett på [bunndekselet](#).

# Alternativer i System Setup (Systemoppsett)

---

 **MERK:** Avhengig av datamaskinen og enhetene som er installert, er det mulig at noen av elementene i denne listen ikke vises.

 **MERK:** For informasjon om endring av BIOS-innstillingene ved hjelp av systemoppsett-alternativene, se Me and My Dell (Meg og min Dell) på [dell.com/support](http://dell.com/support).

---

## Main (Hoved) — System Information (systeminformasjon)

---

BIOS Revision	Viser BIOS-versjonsnummeret
BIOS Build Date	Viser BIOS-byggdatoen i formatet mm/dd/åååå
System Name	Viser datamaskinens modellnummer
System Time	Viser gjeldende klokkeslett i formatet tt:mm:ss.
System Date	Viser gjeldende dato i formatet mm/dd/åååå
Service Tag	Viser datamaskinens servicekode
Service Tag Input	Brukes til å angi servicekoden for datamaskinen hvis feltet ikke er utfyllt
Asset Tag	Viser datamaskinens utstyrskode når utstyrskoden finnes

---

## Main (hoved) — Processor Information (prosessorinformasjon)

---

Processor Type	Viser prosessortypen.
Processor ID	Viser prosessorens ID-kode.
Processor Core Count	Processor Core Count (Prosessorkjerneantall)
Processor L1 Cache	Processor L1 Cache
Processor L2 Cache	Processor L2 Cache
Processor L3 Cache	Processor L3 Cache

---

**Main (hoved) – Memory Information (minneinformasjon)**

---

Memory Installed	Viser mengden installert minne i MB
Memory Available	Viser hvor mye minne som er tilgjengelig, i MB
Memory Running Speed	Viser minnehastigheten i MHz.
Memory Technology	Viser typen installert minne.

---

**Main (hoved) – SATA Information (SATA-informasjon)**

---

**SATA 1**

Device Type	Viser SATA-enheten som er koblet til SATA 1-kontakten
Device ID	Viser serienummeret til SATA 1-enheten
Device Size	Viser størrelsen på SATA 1-enheten i GB hvis enheten er en harddisk

**mSATA**

Device Type	Viser SATA-enheten som er koblet til mSATA-kontakten
Device ID	Viser serienummeret til mSATA-enheten
Device Size	Viser størrelsen på mSATA-enheten i GB

---

**Avansert – prosessorkonfigurasjon**

---

Intel Hyper-Threading Technology	Brukes til å aktivere eller deaktivere Intel Hyper-Threading Technology-funksjonen for prosessoren – Enabled (Aktivert) eller Disabled (Deaktivert) (Aktivert er standard)
Intel(R) SpeedStep Technology	Brukes til å aktivere eller deaktivere Intel SpeedStep Technology-funksjonen for prosessoren – Enabled (Aktivert) eller Disabled (Deaktivert) (Aktivert er standard)
Intel(R) Virtualization Technology	Brukes til å aktivere eller deaktivere Intel Virtualization Technology-funksjonen for prosessoren – Enabled (Aktivert) eller Disabled (Deaktivert) (Aktivert er standard)
CPU XD Support	Brukes til å aktivere eller deaktivere modusen for prosessoren. Enabled (Aktivert) eller Disabled (Deaktivert) (Aktivert er standard).

---

## Avansert – prosessorkonfigurasjon

---

Limit CPUID Value	Brukes til å begrense den maksimale verdien som støttes av prosessorens standard CPUID-funksjon – Enabled (Aktivert) eller Disabled (Deaktivert) (Deaktivert er standard)
Multi Core Support	Brukes til å aktivere eller deaktivere prosessor med flere kjerner – Enabled (Aktivert) eller Disabled (Deaktivert) (Aktivert er standard)
Intel(R) Turbo Boost Technology	Brukes til å aktivere eller deaktivere Intel Turbo Boost-teknologien for denne prosessoren. Enabled (Aktivert) eller Disabled (Deaktivert) (Aktivert er standard).

 **MERK:** Alternativet Intel Turbo Boost Technology vises bare hvis denne funksjonen støttes av prosessoren.

---

## Advanced (avansert) – USB Configuration (USB-konfigurasjon)

---

Rear USB Ports	Brukes til å aktivere eller deaktivere de bakre USB-portene – Enabled (Aktivert) eller Disabled (Deaktivert) (Aktivert er standard)
Side USB Ports	Brukes til å aktivere eller deaktivere side USB-portene – Enabled (Aktivert) eller Disabled (Deaktivert) (Aktivert er standard)

---

## Advanced (avansert) – Onboard Device Configuration (innebygd enhetskonfigurasjon)

---

Onboard Audio Controller	Brukes til å aktivere eller deaktivere den innebygde lydkontrollen – Enabled (Aktivert) eller Disabled (Deaktivert) (Aktivert er standard).
SATA Mode	Viser SATA-modus på datamaskinen – ATA, AHCI eller RAID (RAID eller AHCI som standard).
Onboard LAN Controller	Brukes til å aktivere eller deaktivere LAN-kontrollen på systemet – Enabled (Aktivert) eller Disabled (Deaktivert) (Aktivert er standard).
Onboard LAN Boot ROM	Brukes til å starte datamaskinen fra et nettverk – Enabled (Aktivert) eller Disabled (Deaktivert) (Deaktivert er standard).



---

## Boot (Oppstart)





---

NumLock Key	Brukes til å angi status for NumLock-tasten under oppstart. On (På) eller Off (Av) (På er standard)
Secure Boot Control	Brukes til å aktivere eller deaktivere sikker oppstartskontroll – Enabled (Aktivert) eller Disabled (Deaktivert) (Aktivert er standard).  <b>MERK:</b> For at denne funksjonen skal kunne aktiveres må datamaskinen være i UEFI-oppstartsmodus.
Load Legacy OPROM	Brukes til å aktivere Legacy Option ROMs (eldre ROM) under UEFI oppstartsmodus.
Keyboard Errors	Brukes til å aktivere eller deaktivere tastaturrelaterte feilmeldinger under oppstart. Report (Rapporter) eller Do Not Report (Ikke rapporter) (Rapporter er standard)
USB Boot Support	Brukes til å aktivere eller deaktivere oppstart fra USB-enheter for masselagring, for eksempel en harddisk, optisk stasjon, USB-nøkkel eller lignende (Aktivert er standard)
Boot Mode	
1st Boot Device	Viser den første oppstartsenheten
2nd Boot Device	Viser den andre oppstartsenheten
3rd Boot Device	Viser den tredje oppstartsenheten.
4th Boot Device	Viser den fjerde oppstartsenheten.
5th Boot Device	Viser den femte oppstartsenheten.
Hard Disk Drivers	Viser oppstartssekvensen på harddisken
USB Storage Drivers	Viser oppstartssekvensen på USB-lagringsstasjonen
CD/DVD ROM Drivers	Viser oppstartssekvensen på den optiske stasjonen

---

## Strøm



---

Wake Up by Integrated LAN/WLAN	<p>Brukes for at datamaskinen skal kunne startes ved hjelp av spesielle nettverkssignaler (LAN eller trådløse) — Enabled (Aktivert) eller Disabled (Deaktivert) (Deaktivert som standard)</p> <p> <b>MERK:</b> Dette alternativet kan bare aktiveres hvis dyp hvilemodus er satt til Disable (Deaktiver).</p>
AC Recovery	<p>Brukes til å konfigurere hvordan datamaskinen skal oppføre seg etter en strømfeil. Power Off (Slå av), Power On (Slå på) eller Last Power State (Siste strømtilstand) (Stå av er valgt som standard)</p>
Auto Power On	<p>Brukes til å aktivere eller deaktivere at datamaskinen slår seg på automatisk — Enabled (Aktivert) eller Disabled (Deaktivert) (Deaktivert som standard)</p>
Auto Power On Mode	<p>Brukes til å stille datamaskinen slik at den slås på automatisk hver dag eller på en forhåndsvalgt dato.</p> <p> <b>MERK:</b> Dette alternativet kan bare konfigureres hvis modusen Auto Power On (Automatisk påslåing) står på Enabled Everyday or Selected Day (Aktivert hver dag eller valgt dag) (Selected Day er standard)</p>
Auto Power On Date	<p>Brukes til å angi datoen som datamaskinen skal slå seg på automatisk.</p> <p> <b>MERK:</b> Dette alternativet kan bare konfigureres hvis Auto Power On (Automatisk påslåing) er aktivert. 1 til 31 (15 som standard)</p>
Auto Power On Time	<p>Brukes til å angi når datamaskinen må slå seg på automatisk.</p> <p> <b>MERK:</b> Dette alternativet kan bare konfigureres hvis Auto Power On (Automatisk påslåing) er aktivert. hh:mm:ss (12:30:30 som standard)</p>
Deep Sleep Control	<p>Brukes til å stille inn dyp hvilemodus — Deaktivert. Aktivert i S5 (datmaskinen er av), aktivert i S4 (dvalermodus i datamaskinen) og S5 som standard.</p>

---

## Security (Sikkerhet)

---

Supervisor Password	Viser administratorpassordet
User Password	Viser brukerpasordet
Set User Password	Brukes til å angi, endre eller slette brukerpasordet
Password Check	<p>Brukes til å aktivere passordkontroll når du prøver å åpne System Setup (Systemoppsett) eller hver gang datamaskinen starter eller alltid (Systemoppsett som standard).</p> <p> <b>MERK:</b> Alternativet Password Check (Passordkontroll) vises bare når brukerpasordet er valgt.</p>
Set Supervisor Password	<p>Brukes til å sette opp, endre eller slette administratorpassordet. Administratorpassordet styrer tilgang til verktøyet System Setup (Systemoppsett).</p> <p> <b>MERK:</b> Brukerpassordet slettes hvis administratorpassordet slettes. Velg administratorpassord før brukerpasordet velges.</p>
User Access Level	<p>Brukes til å begrense eller gi tilgang til verktøyet System Setup (Systemoppsett) — Ingen tilgang, kun visning, begrenset eller full tilgang (Full tilgang som standard).</p> <ul style="list-style-type: none"><li>• Ingen tilgang: Brukerne kan ikke redigere alternativer i systemoppsettet</li><li>• Bare vise: Brukerne kan bare vise alternativer i systemoppsettet</li><li>• Begrenset: Brukerne kan redigere begrensede alternativer i systemoppsettet</li><li>• Full tilgang: Brukerne kan redigere alle alternativene i systemoppsettet, unntatt administratorpassordet</li></ul>

---

## Exit

---

Save Changes and Reset	Brukes til å gå ut av systemoppsettet og lagre endringene du har utført
Discard Changes and Reset	Brukes til å gå ut av systemoppsettet og laste inn de forrige verdiene for alle systemoppsett-alternativer

---

## Exit

---

Load Defaults      Brukes til å laste inn standardverdiene for alle alternativene i systemoppsettet

## Oversikt



**FORSIKTIG:** Du bør ikke endre innstillingene for dette programmet med mindre du er en virkelig erfaren databruker. Enkelte endringer kan gjøre at datamaskinen ikke fungerer slik den skal.



**MERK:** Før du endrer systemoppsettet, anbefales det at du skriver ned informasjonen på systemkonfigurasjonsskjermbildet for fremtidig henvisning.

Bruk System Setup (Systemoppsett) til å:

- Få informasjon om maskinvaren som er installert på datamaskinen, for eksempel størrelse på RAM, harddisk og så videre.
- Andre systemkonfigurasjonsinformasjon-
- Fastsette eller endre et alternativ som kan velges av brukeren, som brukerpassord, type harddisk som er installert, aktivere eller deaktivere basisenheter og så videre.

## Starte systemoppsettet

- 1 Slå på (eller omstart) datamaskinen.
- 2 Mens DELL-logoen vises under POST venter du til F2-ledeteksten vises. Trykk deretter umiddelbart på F2.



**MERK:** F2-ledeteksten indikerer at tastaturet har initialisert. Denne ledeteksten kan vises svært raskt, derfor må du se etter den. Trykk deretter på F2. Hvis du trykker på F2 før F2-ledeteksten, blir dette tastetrykket borte. Hvis du venter for lenge og operativsystemlogoen vises, skal du fortsette å vente til du ser operativsystemets skrivebord. Slå deretter av datamaskinen, og prøv på nytt.

# Slette glemte passord

---



**ADVARSEL:** Før du gjør noe arbeid inne i datamaskinen, må du lese sikkerhetsinformasjon som fulgte med datamaskinen, og følge trinnene i [Før du gjør noe arbeid jobber inne i datamaskinen](#). Etter at du har gjort noe arbeid inne i datamaskinen skal du følge instruksjonene i [Etter at du har gjort noe arbeid inne i datamaskinen](#). Se mer informasjon om gode arbeidsvaner på hjemmesiden for overholdelse av forskrifter på [dell.com/regulatory\\_compliance](http://dell.com/regulatory_compliance).

- 1 Ta av [bunndekslet](#).
- 2 Følg fremgangsmåten fra trinn 2 til trinn 3 i "Fjerne [hovedkortet](#)".
- 3 Sett på [bunndekselet](#).
- 4 Slå på datamaskinen for å slette alle BIOS-passord.
- 5 Ta av [bunndekslet](#).
- 6 Følg fremgangsmåten fra trinn 3 til trinn 4 i "Sette inn [hovedkortet](#)".
- 7 Sett på [bunndekselet](#).

# Slette CMOS-innstillinger

---



**ADVARSEL:** Før du gjør noe arbeid inne i datamaskinen, må du lese sikkerhetsinformasjon som fulgte med datamaskinen, og følge trinnene i [Før du gjør noe arbeid jobber inne i datamaskinen](#). Etter at du har gjort noe arbeid inne i datamaskinen skal du følge instruksjonene i [Etter at du har gjort noe arbeid inne i datamaskinen](#). Se mer informasjon om gode arbeidsvaner på hjemmesiden for overholdelse av forskrifter på [dell.com/regulatory\\_compliance](http://dell.com/regulatory_compliance).

- 1 Ta av [bunndekslet](#).
- 2 Følg prosedyren i trinn 1 i "Fjerne [klokkebatteriet](#)".
- 3 Vent omtrent fem sekunder for å slette CMOS-innstillingene.
- 4 Følg prosedyren i trinn 2 i "Sette inn [klokkebatteriet](#)".
- 5 Sett på [bunndekselet](#).

# Skjerminnstillingskontroller

---

Bruk skjerminnstillingskontrollene til å:

- Justere lydstyrken
- Justere skjermens lysstyrke
- Velg kilde
- Slå av skjermen

Funksjonene til kontrollene varierer når:

- Datamaskinen ikke er koblet til noen videoutgang eller videoutgangsenheter
- Datamaskinen er koblet til en ekstern videoutgangsenhet, slik som en annen datamaskin, en spillkonsoll, et kamera, en Blu-ray-spiller og så videre
- Datamaskinen er koblet til en ekstern videoutgangsenhet, slik som et TV-apparat, en monitor, en projektor og så videre

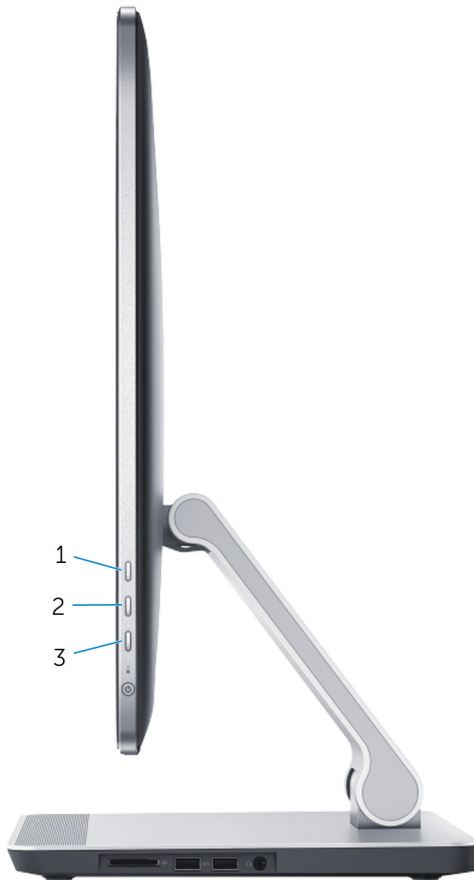

Skjerminnstillingskontrollene fungerer som beskrevet nedenfor:







- **Øk lysstyrken på skjermen:** Trykk for å øke skjermens lysstyrke.
- **Reduser lysstyrken på skjermen:** Trykk for å redusere skjermens lysstyrke.
- **Skjerm av:** Trykk og hold for å slå av skjermen.
- **Velg inngangskilde:** Trykk og slipp for å skifte mellom videoinngangskilder.

Skjerminnstillingskontrollene gir deg en skjermmeny (OSD) når datamaskinen er koblet til en ekstern videoutgangsenhet.



 **MERK:** Med datamaskinen slått av trykker du knappen velg/skjerm av-inngangskilde og strømknappen samtidig for å initialisere skjermdiagnose.

Følgende tabell beskriver skjermmenyen (OSD) for hver av skjerminnstillingskontrollene:

OSD	Skjerminnstillingskontroller	Beskrivelse
	Lydstyrke	Trykk for å få tilgang til lydkontrollmenyen.
	Lysstyrke	Trykk for å få tilgang til lyskontrollmenyen.   <b>MERK:</b> Funksjonen lysstyrkekontroll deaktiveres i Windows 8-amulett.
	Inngangskildevelger	Trykk for å skifte mellom videoinngangskilder.
	Opp	Berør for å øke lyd-/lysstyrken.
	Ned	Berør for å redusere lyd-/lysstyrken.
	Lukk	Berør for å lukke OSD-kontrollene.

# Flash-oppdatere BIOS

---

Det kan være nødvendig å flash-oppdatere BIOS når en oppdatering er tilgjengelig, eller når hovedkortet er blitt skiftet ut. Slik oppdaterer (Flasher) du BIOS:

- 1 Slå på datamaskinen.
- 2 Gå til [dell.com/support](https://dell.com/support).
- 3 Hvis du har datamaskinens servicekode (Service Tag), må du taste inn denne og klikke **Submit** (send).  
Hvis du ikke har datamaskinens servicekode, kan du klikke på **Detect My Product** (Finn mitt produkt) for å tillate en automatisk registrering av datamaskinens servicekode.  
 **MERK:** Hvis servicekoden ikke kan registreres automatisk, må du velge produktet ditt under produktkategoriene.
- 4 Klikk på **Get Drivers and Downloads** (Skaff drivere og nedlastinger).
- 5 Klikk på **View All Drivers** (Vis alle drivere).
- 6 I nedtrekksboksen **Operating System** (operativsystem) må du velge operativsystemet som er installert på din datamaskin.
- 7 Klikk på **BIOS**.
- 8 Klikk **Download File** (last ned fil) for å laste ned den siste versjonen av BIOS til din maskin.
- 9 På den neste siden må du velge **Single-file download** (nedlasting av enkelt fil) og deretter klikke **Continue** (fortsett).
- 10 Lagre filen og så snart nedlastingen er fullført må du navigere deg fram til mappen som du lagret oppdateringsfilen til BIOS i.
- 11 Dobbelklikk på ikonet til oppdateringsfilen for BIOSen, og følg veiledningen på skjermen.

# Få hjelp og kontakte Dell

---



## Selvhjelpsressurer

Du kan finne informasjon og få hjelp om Dells produkter og tjenester ved bruk av disse elektroniske selvhjelpsressursene:

Selvhjelpinformasjon	Selvhjelpsalternativer
Tilgang til Windows-hjelp	<b>Windows 8.1</b> — Åpne søkeamuletten, skriv <b>Help and Support (Hjelp og støtte)</b> i søkeboksen, og trykk på <b>Enter</b> . <b>Windows 7</b> — Klikk på <b>Start → Help and Support (Hjelp og støtte)</b> .
Informasjon om Dells produkter og tjenester	Se <b>dell.com</b> .
Feilsøkinginformasjon, bruksanvisninger, oppsettsinstruksjoner, produktspesifikasjoner, tekniske hjelpeblogger, drivere, programvareoppdateringer osv.	Se <b>dell.com/support</b> .
Informasjon om Microsoft Windows 8.1	Se <b>dell.com/windows8</b> .
Informasjon om Microsoft Windows 7	Klikk på <b>Start → All Programs (Alle programmer) → Dell Help Documentation (Dell-hjelpdokumentasjon)</b> .
Lær om operativsystemet, oppsett og bruk av datamaskinen, sikkerhetskopiering av data, diagnostikk, osv.	Se <i>Me and My Dell (Meg og min Dell)</i> på <b>dell.com/support/manuals</b> .

## Kontakte Dell

Se **dell.com/contactdell** for å kontakte Dell om salg, teknisk søtte eller problemer i forbindelse med kundetjenester.

-  **MERK:** Tilgjengelighet varierer etter land og produkt, og noen tjenester er kanskje ikke tilgjengelige i ditt land.
-  **MERK:** Hvis du ikke har en aktiv Internett-tilkobling, kan du finne kontaktinformasjon på fakturaen, følgeseddelen, regningen eller i Dells produktkatalog.